



選手権女子本戦

	11/24(金)	11/25(土)	11/26(日)	11/25(土)	11/24(金)	
小林 海咲 (メッドサポートシステムズ)	11-1 11-2 11-2					渡邊 聡美 (メッドサポートシステムズ)
三井 梢 (明治大学)		11-2 11-3 11-3				丸茂 珠樹 (中国四国支部)
松本 裕美 (ポスト)	11-9 10-12 11-9 11-7					渡邊 安佑未 (関東支部)
平尾 芳美 (T.UNITED)						戸田 好子 (コナミ恵比寿)
酒井 真美 (順天堂大学)	11-6 11-4 11-3					浅野 裕子 (コナミ西宮)
竹田 晴香 (コナミ白石)		11-6 11-5 11-5				遠藤 智生 (Point)
清水 沙梨奈 (スカッシュマジック)	11-1 11-7 11-5					深見 友紀恵 (SQ-CUBE札幌)
道下 和子 (iBEXスポーツ)			11-9 11-2 11-5			松澤 彩香 (Squash-Life)
野口 祐可 (コナミ恵比寿)	11-6 11-2 11-3		12-10 7-11 11-7 11-5			池田 宏美 (OEC)
高橋 楽歩 (First Wave)		12-10 11-6 11-7				佐藤 香 (セントラル盛岡)
川尻 亜季 (順天堂大学)	11-5 11-6 11-7					白石 優友 (埼玉栄高等学校)
西尾 直子 (OEC)						高橋 美知子 (SQ-CUBEさいたま)
大谷 えい子 (SQ-CUBEさいたま)	11-7 11-7 7-11 9-11 11-9					月岡 葉 (九州医療スポーツ)
平野 未悠 (翔凜高校)		11-2 11-3 11-4				脇坂 春佳 (順天堂大学)
小森 由香 (T.UNITED)	11-0 11-0 11-1					坂井 日向子 (早稲田大学)
松井 千夏 (SQ-CUBE PRO)						杉本 梨沙 (順天堂大学大学院)

選手権男子本戦

	11/24(金)	11/25(土)	11/26(日)	11/25(土)	11/24(金)	
机 龍之介 (順天堂大学)	11-3 11-2 11-4				10-12 11-8 9-11	海道 泰喜 (順天堂大学)
松本 航太 (ティップネス宮崎台)		11-1 11-3 11-1			11-7 11-3	河野 文平 (グローブライド)
村山 知嶺 (早稲田大学)	11-8 12-10 11-5			11-5 11-6 11-6	13-11 13-11 11-9	寺井 達哉 (広島国際大学)
清田 孝之 (東武スポーツ)			11-2 11-6 11-3			宮尾 昌明 (セントラルー社)
郡司 颯 (epi21)	11-4 12-10 13-11			11-3 11-3 11-4		佐藤 匠真 (早稲田大学)
青木 大之 (日本体育大学)		W.O			11-9 11-6 13-11	米川 俊介 (メガロス武蔵小金井)
松本 淳 (六丸水産)	11-6 11-8 11-3			11-5 13-11 11-9	7-11 11-3 11-9 11-6	蓮池 隆之 (福大助監督)
林 尚輝 (専修大学)			11-7 11-2 11-6			尾湯 祐亮 (順天堂大学)
岡田 賢 (エルスポーツ京都)	11-7 11-3 11-3		11-3 11-2 11-1	12-10 9-11 11-7 11-8	10-12 11-5 11-5 9-11 11-6	清沢 裕太 (スカッシュマジック)
湯浅 創 (ルネサンス天王町)		11-4 11-6 11-9				吉留 慎吾 (Be-Win)
井上 恵輔 (福岡大学)	11-3 11-1 11-4			11-5 12-10 11-7	11-4 11-6 8-11 13-11	太田 佳嗣 (Point)
前川 晋吾 (メガロス武蔵小金井)						谷川 大祐 (コナミ恵比寿)
前川 拓也 (コナミ西宮)	11-9 11-3 11-5			11-4 11-3 11-4		高味 翔三 (OEC)
庭野 太郎 (ouheki)		11-8 11-6 11-5			11-6 11-6 12-10	関谷 啓太 (iBEXスポーツ)
平林 亮 (OEC)	11-8 11-7 11-2			11-4 11-5 11-3		曽根 直樹 (ティップネス宮崎台)
清水 孝典 (SQ-CUBE PRO)					11-4 11-5 7-11 11-2	鈴木 優希 (メガロス草加)

選手権女子予選(1/2)

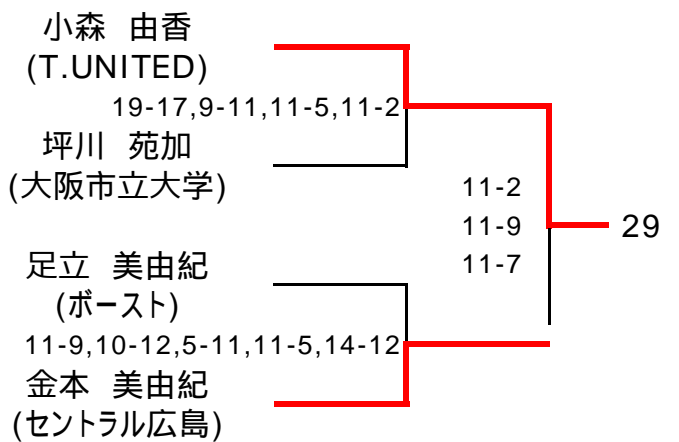
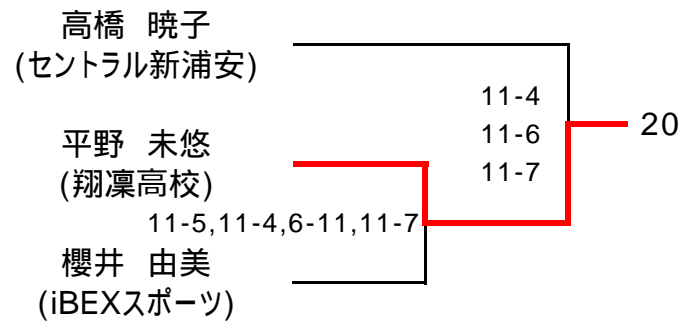
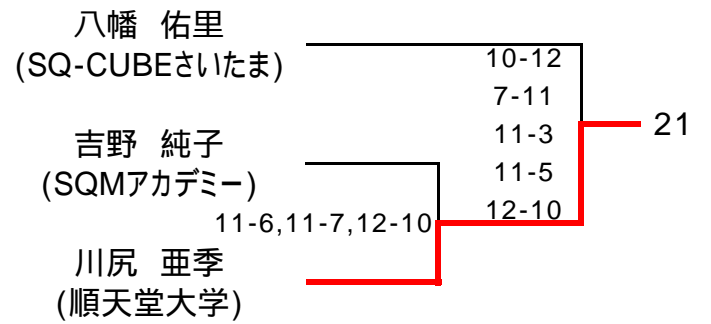
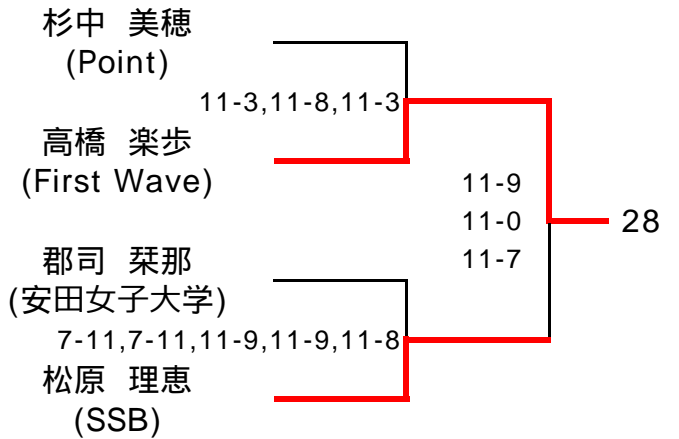
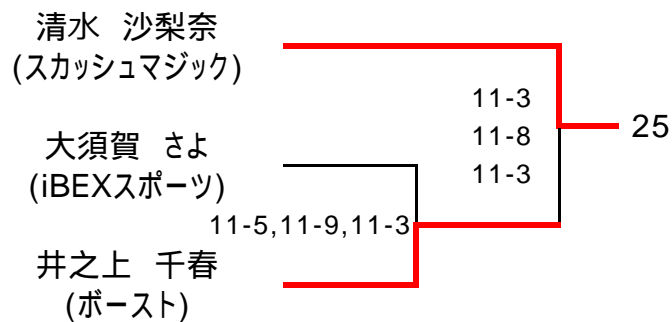
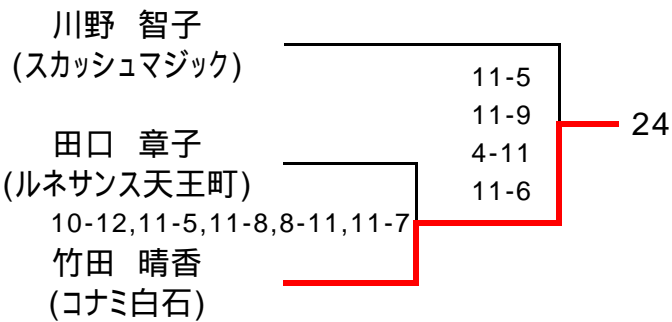
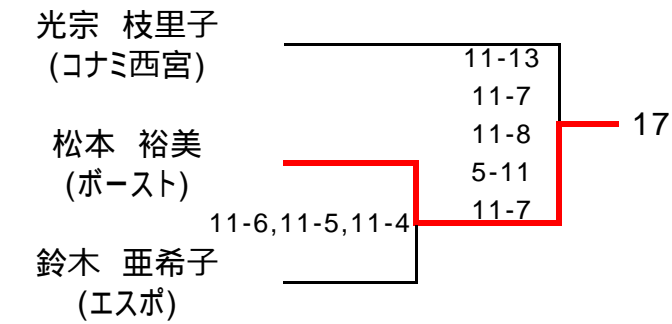

選手権女子予選(2/2)

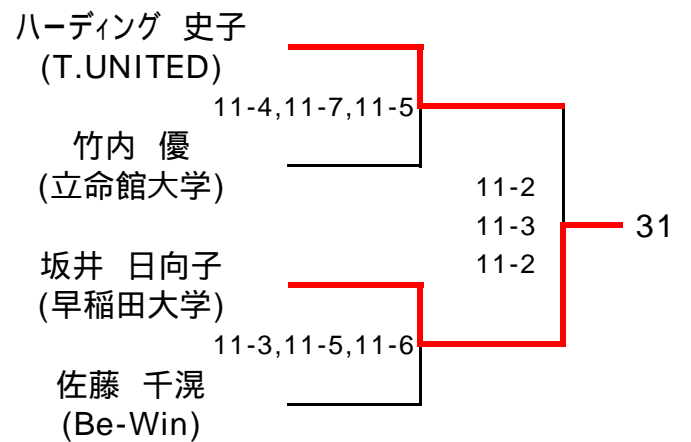
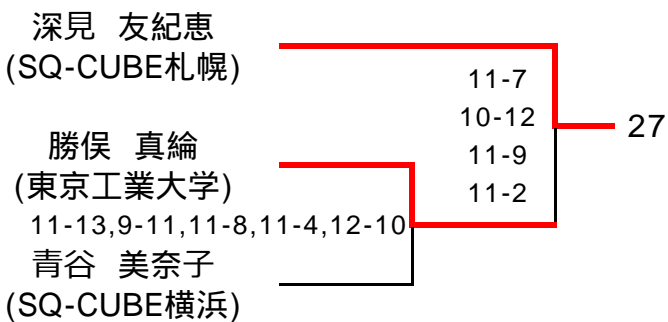
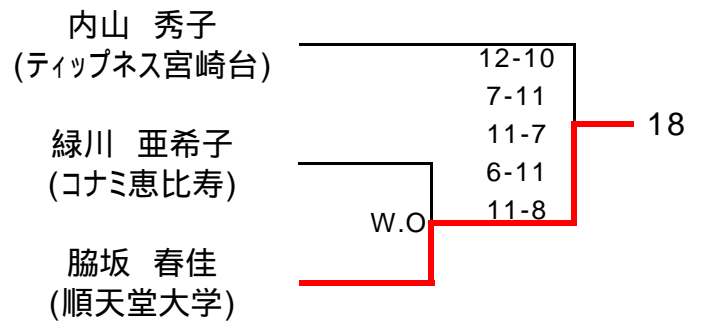
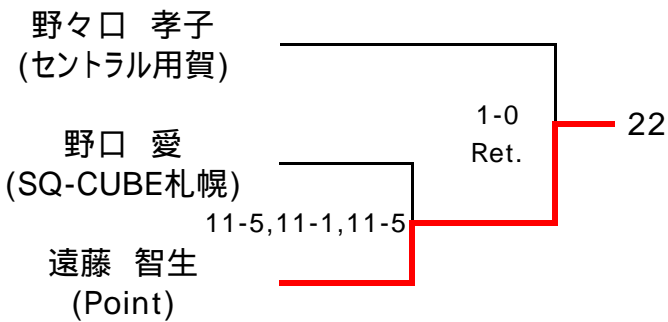
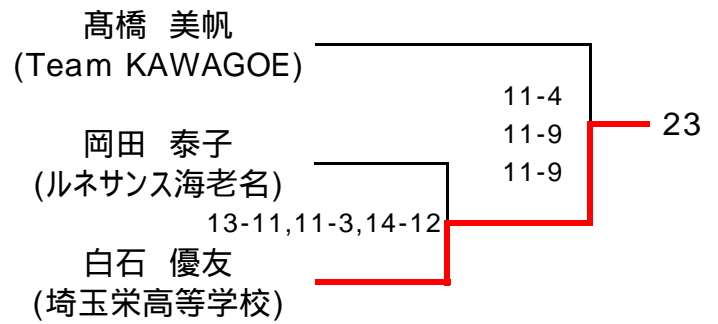
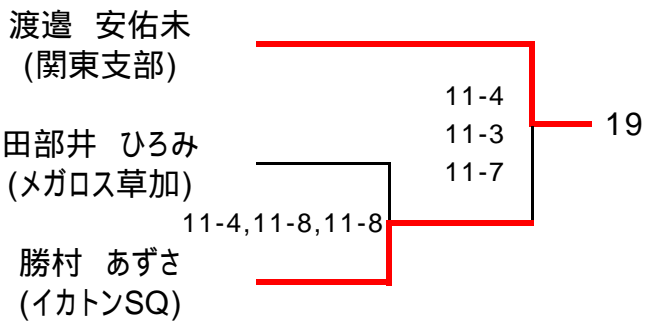
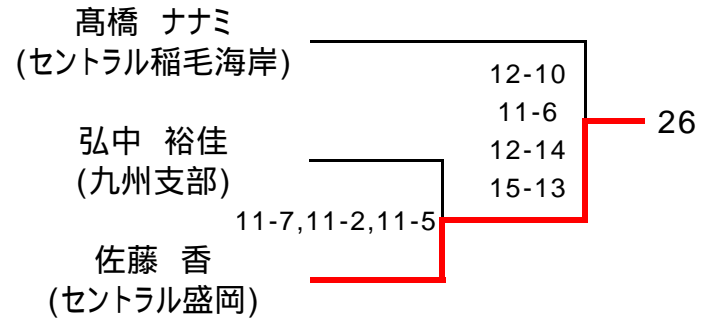
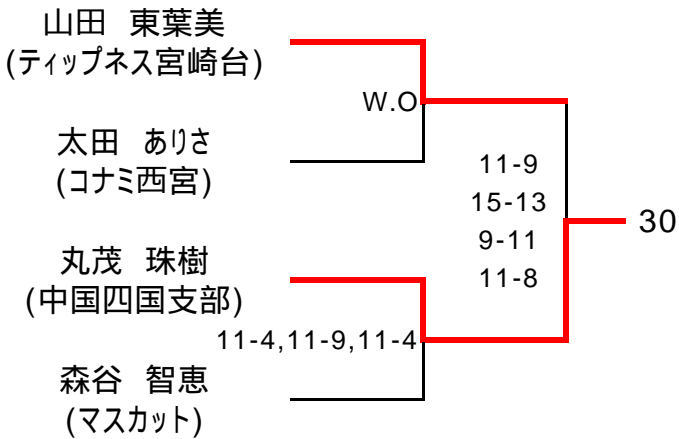

選手権男子予選(1/2)

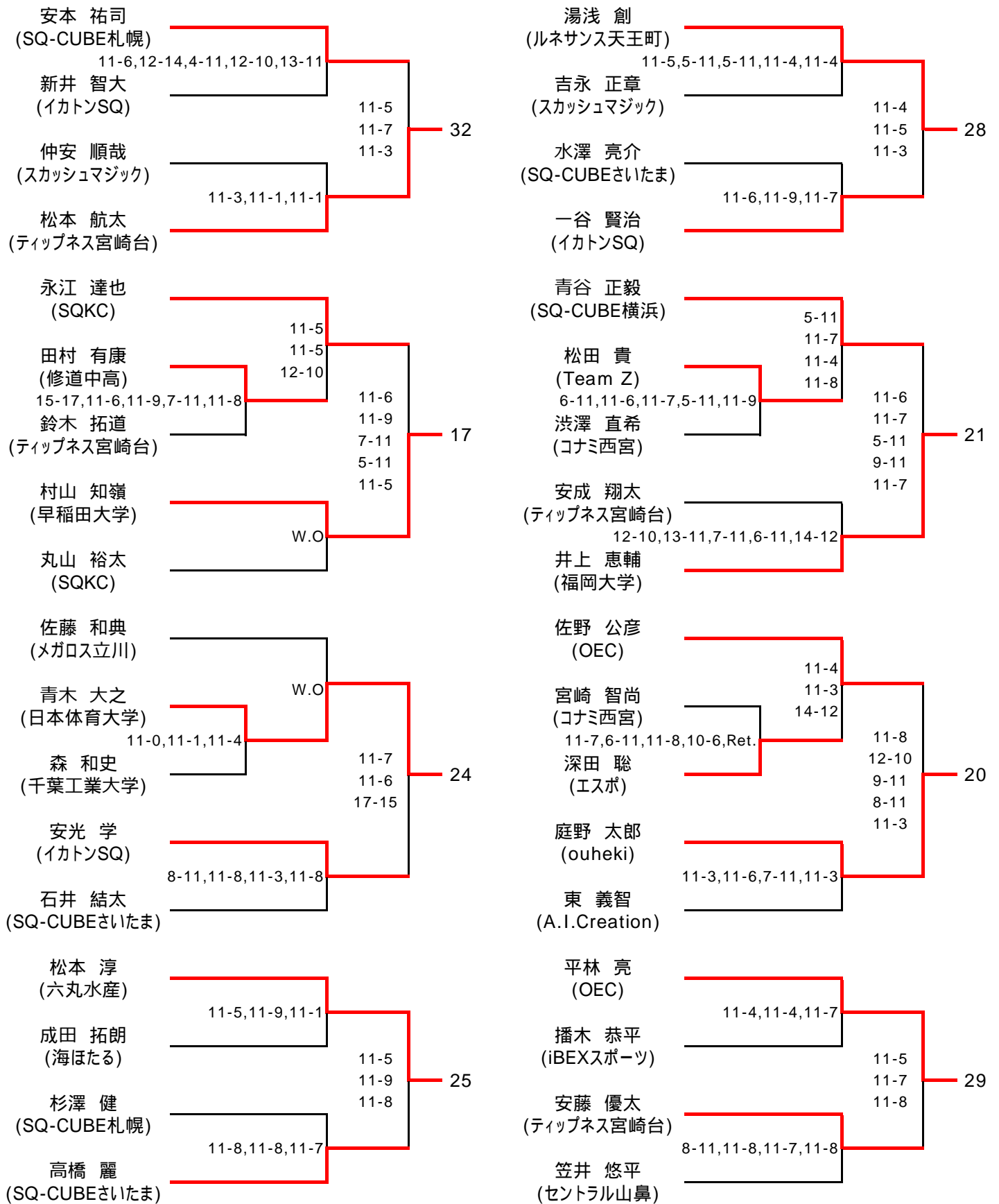

選手権男子予選(2/2)

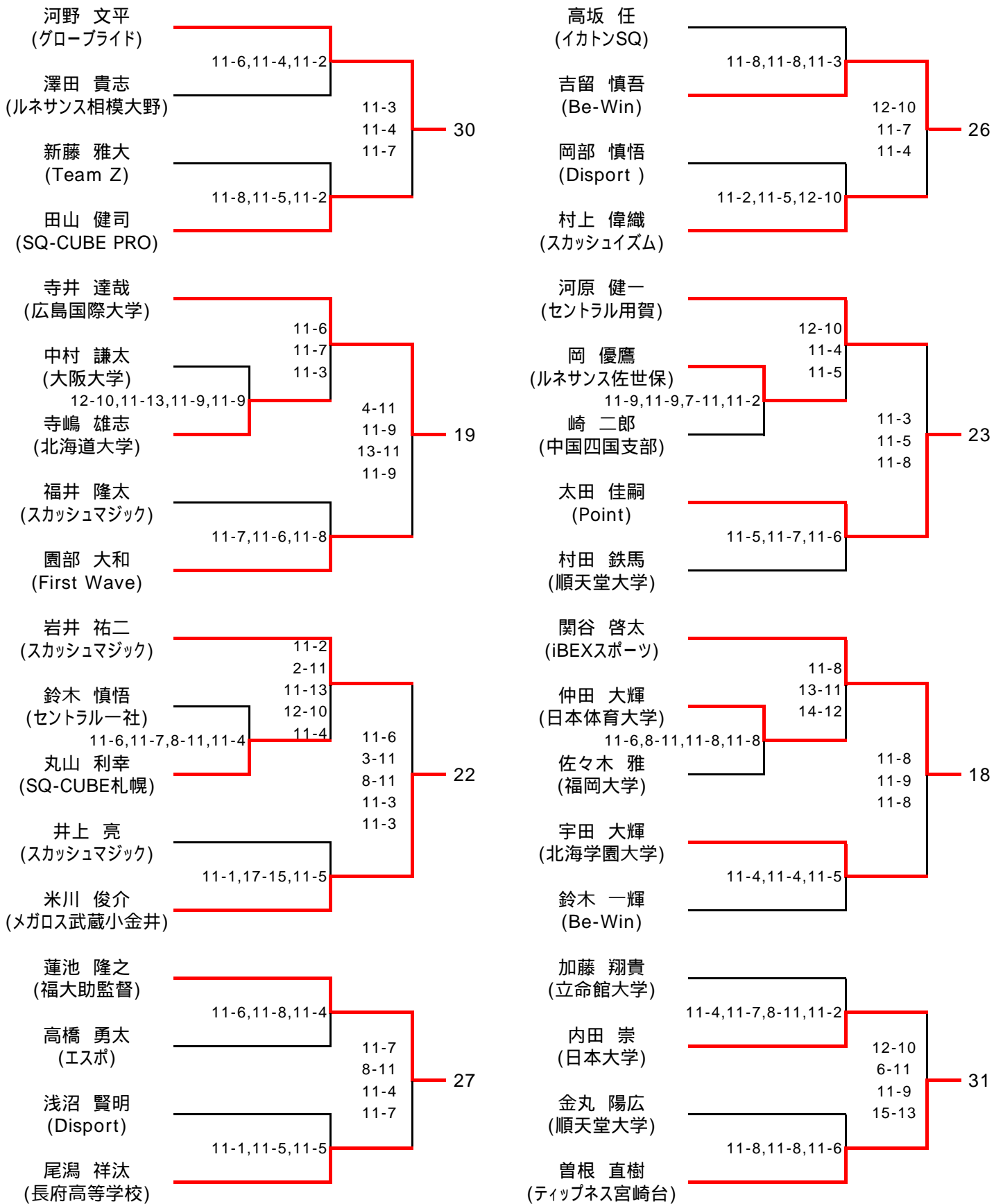



マスターズ女子over35

11/26(日)

弘中 裕佳 (九州支部)	11-7 11-3
藤原 智子 (ルネサンス尼崎)	11-5

5ゲームスマッチで行います。

マスターズ女子over45

	11/25(土)	11/26(日)	11/25(土)	
道下 和子 (iBEXスポーツ)		11-7 11-5	13-11 12-10	松本 裕美 (ポースト)
田島 美知 (リパティ)		11-1	11-4 11-5 8-11 11-6	大島 美也子 (セントラルー社)
秋山 ゆかり (ルネサンス尼崎)	12-10 11-6	11-5 11-4 13-11	11-7 11-4	井上 昭子 (コナミ西宮)
				浅野 裕子 (コナミ西宮)

準決勝、決勝は、5ゲームスマッチ

マスターズ女子over55

11/26(日)

中元 可津美 (エルスポーツ京都)	11-0 11-1
池田 由美子 (ルネサンス佐世保)	11-0

5ゲームスマッチで行います。

マスターズ女子over60

	11/25(土)	11/26(日)	11/25(土)	
大野 さゆり (SQ-CUBE横浜)		11-8 11-1	11-4 11-2	谷藤 光 (セントラル盛岡)
椛田 薫津代 (セントラル西東京)		11-7	11-7 11-3 11-3	古賀 美智子 (セントラル北仙台)
石川 裕美 (セントラル北仙台)	W.O.	12-10 11-6 11-5		高野 昌子 (セントラル宇都宮)

準決勝、決勝は、5ゲームスマッチ



マスターズ男子over35

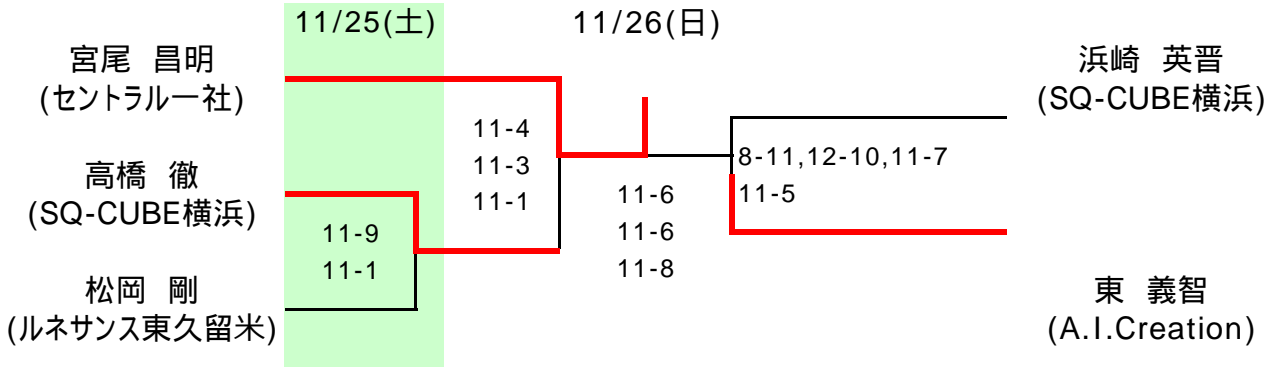

準決勝、決勝は、5ゲームスマッチ

マスターズ男子over45

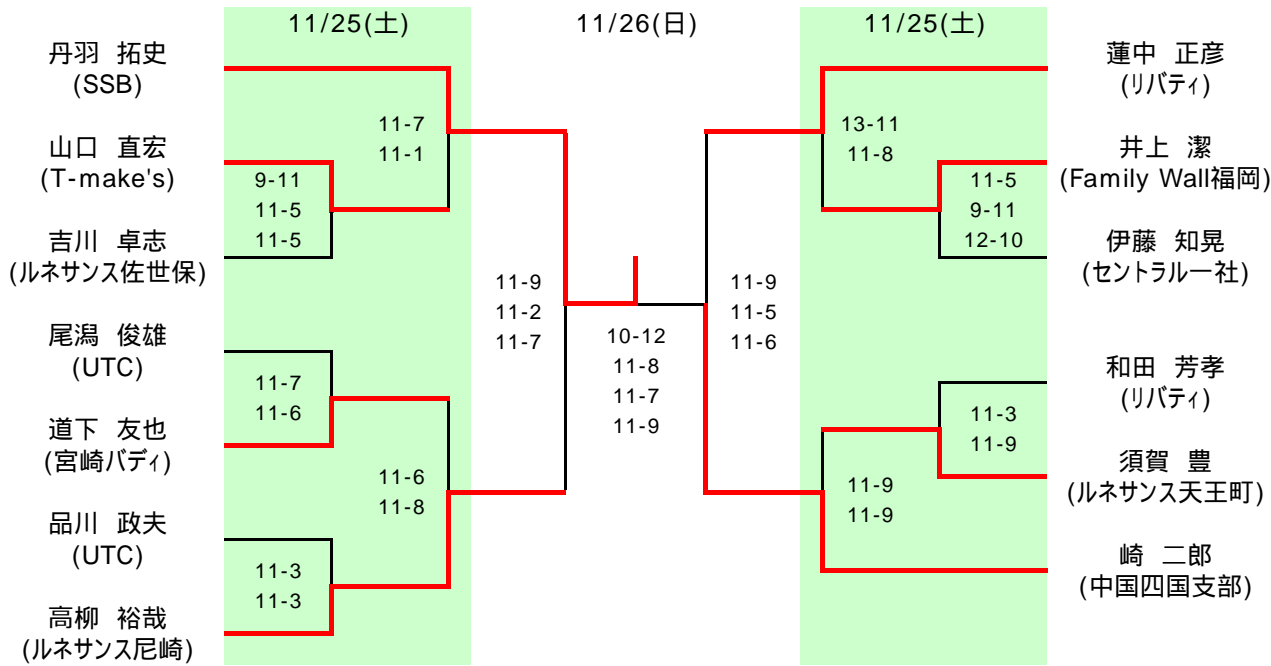

準決勝、決勝は、5ゲームスマッチ

マスターズ男子over55

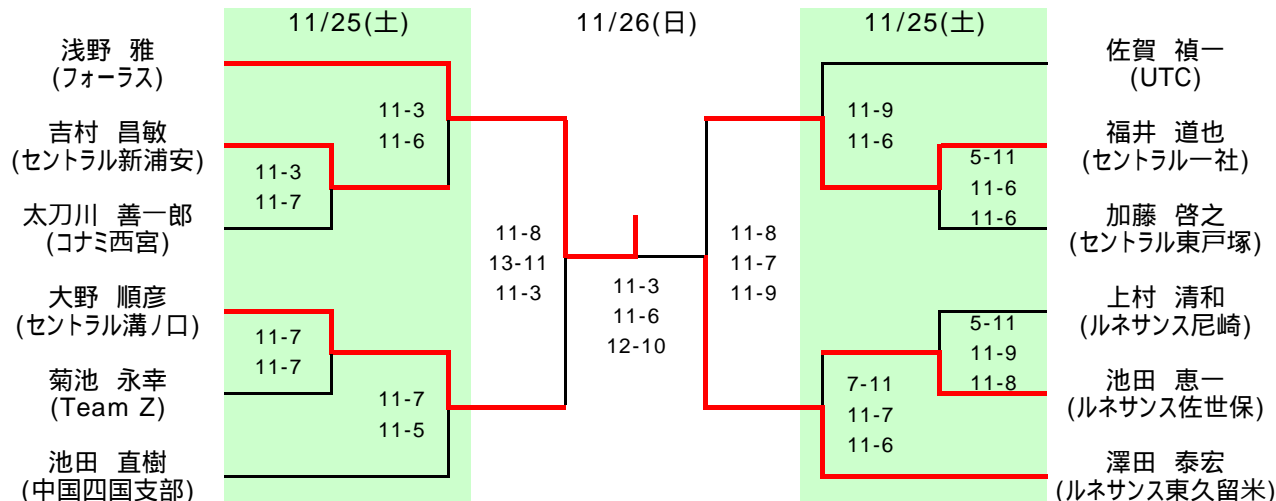

準決勝、決勝は、5ゲームスマッチ

マスターズ男子over60

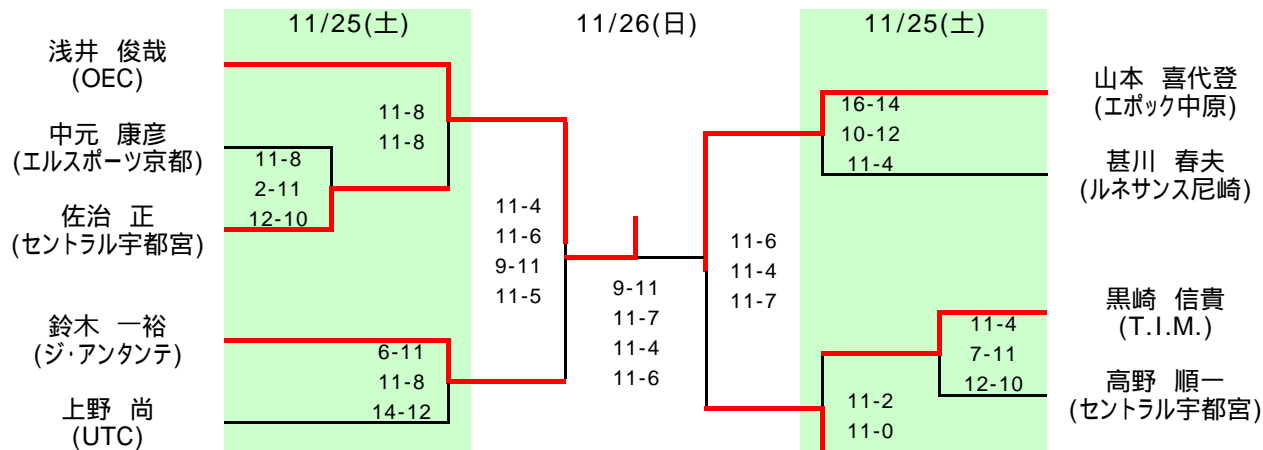

準決勝、決勝は、5ゲームスマッチ