

第33回北海道オープンスカッシュ選手権大会ドロー発送のご案内

拝啓、皆様にはますますご清栄のこととお喜び申し上げます。

さて、このたび6月19日(金)～6月21日(日)の日程にて開催します『第33回北海道オープンスカッシュ選手権大会』のドロー及び注意事項を送付いたしますので、貴クラブ所属の参加選手にご案内頂けますようお願い申し上げます。
敬具

○ 競技上の注意事項

- ・本大会はJSAのルールに則して行います。スコアリングはすべて11点ラリーポイントタイプブレーク方式で行います。選手権男女の予選は3ゲームズマッチ、本戦からは5ゲームズマッチで行います。マスターズ・フレンドおよびプレート戦は1ゲームまたは3ゲームズマッチで行います。選手権男女のみ5ゲームズマッチで3位決定戦を行いますが、その他の種目で3位決定戦は行いません。
- ・選手権男女のドローは2015年4月10日付けランキングを基に作成しています。原則として勝者レフリー・敗者マーカークとします。できない場合は代理を立ててください。選手権本戦2回戦からは運営サイドでレフリーを決めさせていただきます。JSAの公認審判員の資格をお持ちの方には2回戦以降のレフリー料として1試合500円お支払いいたしますのでぜひお申し出頂き、レフリーの協力をお願いいたします。
- ・選手は試合予定時刻を5分経過してコートに入らない場合は棄権とみなします。また試合進行上時間が早まったり、変更になる場合がありますので、早めに来場頂き進行掲示板にご注意ください。
- ・棄権の場合は、必ず前もって小幡までご連絡をお願いします。連絡先TEL090-8428-5614
- ・事故防止のためアイガードの着用をお勧め致します。なお、試合中の事故・怪我につきましては、主催者側・施設側は一切の責任を負いませんので自己の責任において処理をしてください。

○ 会場利用上の注意事項

共通の注意事項

- ・荷物は所定の場所に置き、ロッカールームへの大きな荷物の持ち込みはご遠慮ください。また貴重品の管理は自己責任でお願いいたします。
- ・ゴミは所定の場所へお願い致します。
- ・スカッシュの試合撮影以外のビデオカメラによる館内撮影は禁止とさせていただきます。撮影は原則自分の試合のみといたします。自分が出場する試合以外を撮影される場合は大会本部までお申し出下さい。
- ・会場施設は会員制スポーツクラブとなっております。会場利用にあたってクラブのマナーを守りクラブ会員に迷惑のかからないようお願いいたします。当日は大会スタッフの指示に従いご利用ください。

KGセントラルフィットネスクラブ山鼻

- ・大会受付は3階で行います。出場者の方は必ず受付を行って下さい。
- ・KGセントラルフィットネスクラブ山鼻の会員以外の出場選手は大会期間中スカッシュコート以外のスポーツ施設の利用はできません。
- ・着替えはロッカールームで行い、ロッカーカードの使用は試合終了後のシャワー使用時のみとなります。数に限りがありますので、長時間のご使用はご遠慮下さい。
- ・タオルのレンタルは、フロントにて有料(210円)で行っております。
- ・食事の際は3階カルチャールームもしくは地下1階アトリウムのみご利用いただけます。アリーナでの食事はできません。全館禁煙となっております。
- ・駐車場は有料となります。公共の交通機関もしくは近隣の駐車場をご利用下さい。

サッポロスカッシュスタジアム SQ-CUBE

- ・大会受付は1コート後方で行います。出場者の方は必ず受付を行ってください。
- ・食事の際は1階フロント前スペースが飲食可能となっております。
- ・駐車場は出場者・観戦者ともに使用禁止といたします。公共の交通機関もしくは近隣の駐車場をご利用下さい。

○ その他お知らせ

- ・会場までの交通機関のご案内

KGセントラルフィットネスクラブ山鼻：大通りより市営路面電車で中央図書館前下車 徒歩1分

サッポロスカッシュスタジアム SQ-CUBE：大通りより市営路面電車で西線6条下車 徒歩1分

KGセントラルフィットネスクラブ山鼻：札幌市中央区南22条西12丁目 東光ストア2F TEL:011-512-2220

サッポロスカッシュスタジアム SQ-CUBE：札幌市中央区南6条西15丁目 1-38 TEL:011-513-1565

- ・6月20日(土)夜レセプションを行います。レセプションで抽選会を行います。ご本人様がいらっしゃらない場合は、抽選権はございませんのでご了承ください。

〈選手権男子本戦〉会場:セントラル山鼻

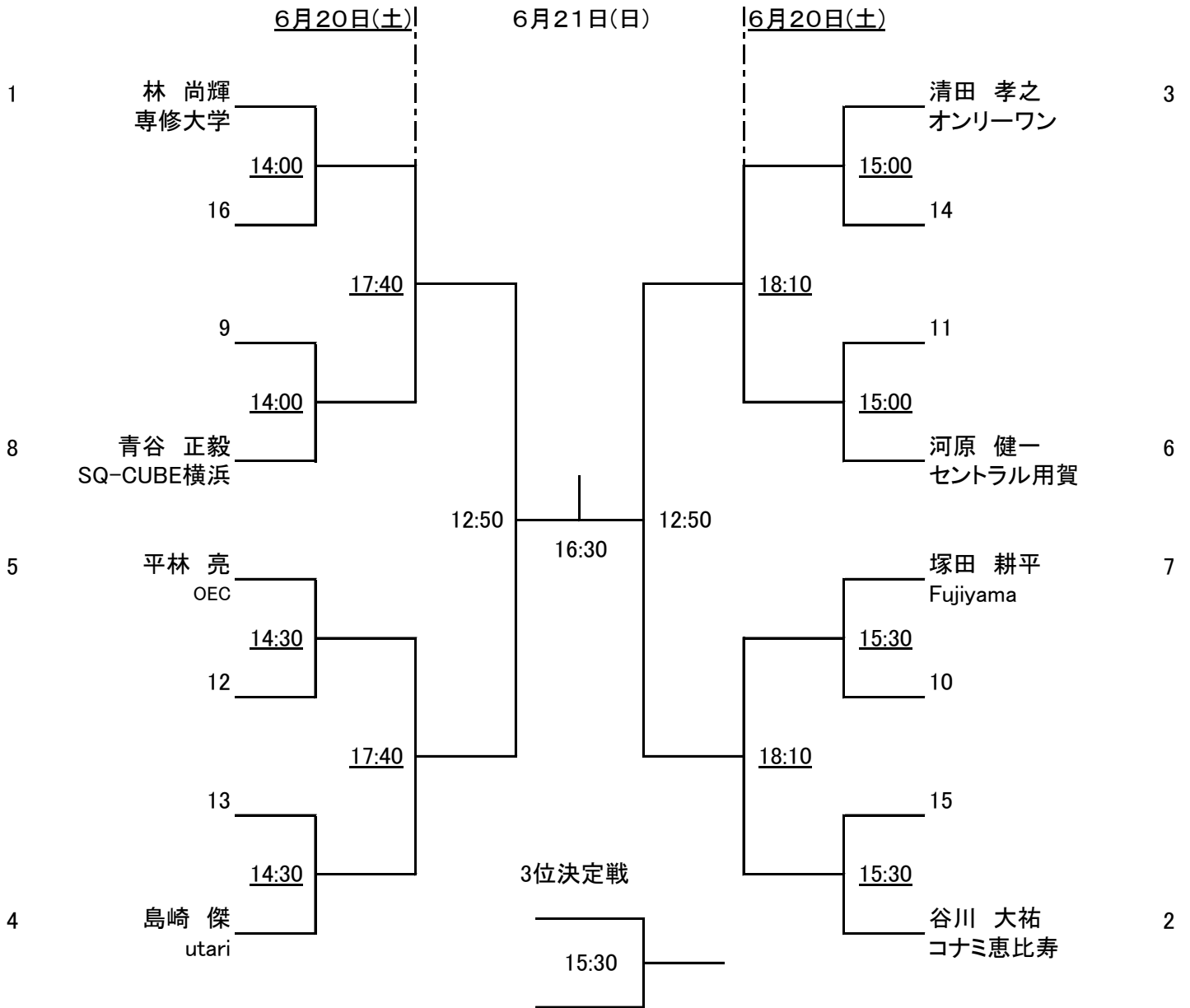

※下線付きは6月20日(土)

〈選手権男子予選〉 試合は全て6月19日(金) 会場:SQ-CUBE札幌

※初戦敗退者によるプレート戦を予定していますが、プレート戦に参加を希望されない方は初戦終了後大会本部にお知らせください。

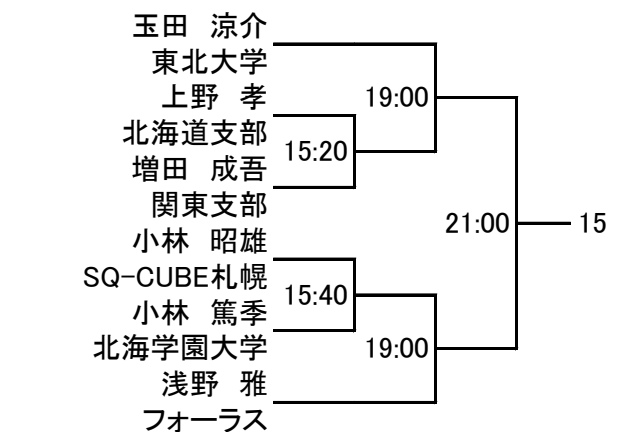
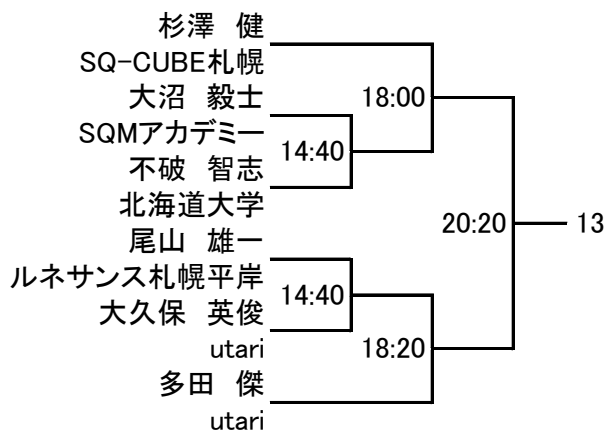
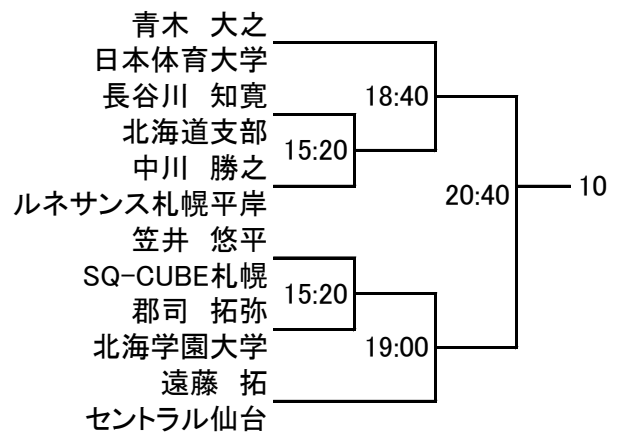
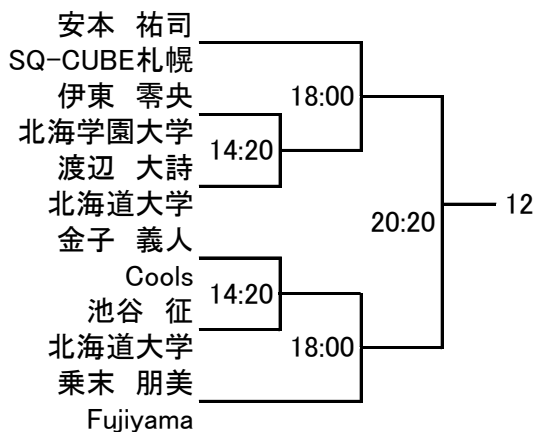
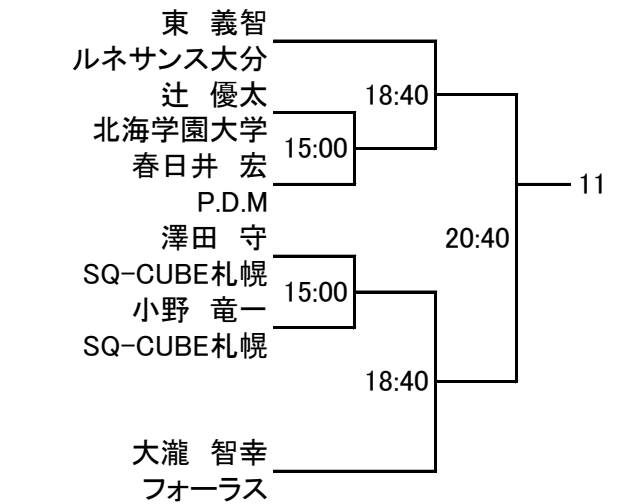
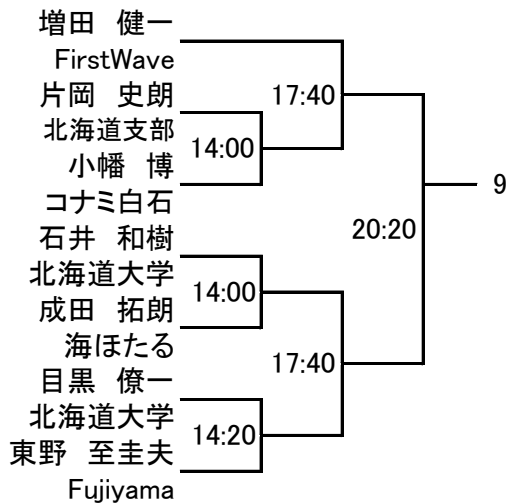
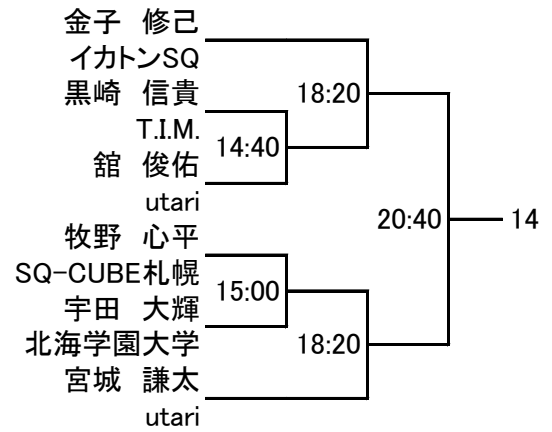
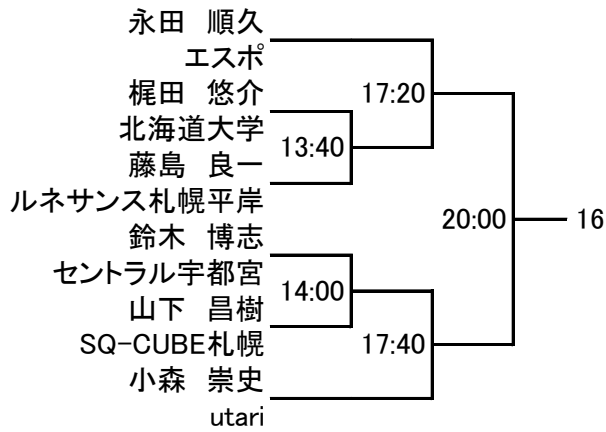

〈選手権女子本戦〉 会場:セントラル山鼻

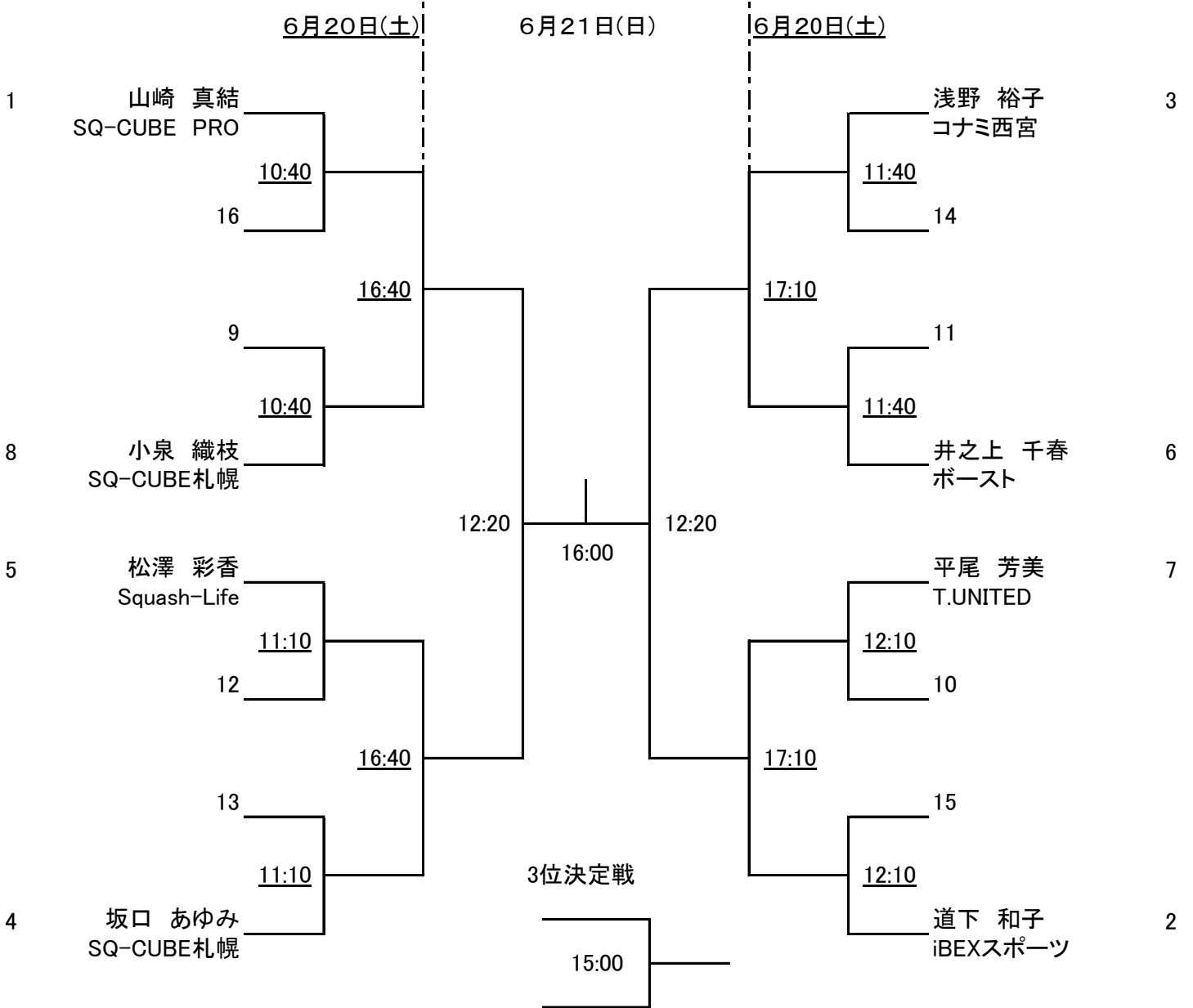

※下線付きは6月20(土)

〈選手権女子予選〉 試合は全て6月19日(金) 会場:SQ-CUBE札幌

※初戦敗退者によるプレート戦を予定していますが、プレート戦に参加を希望されない方は初戦終了後大会本部にお知らせください。

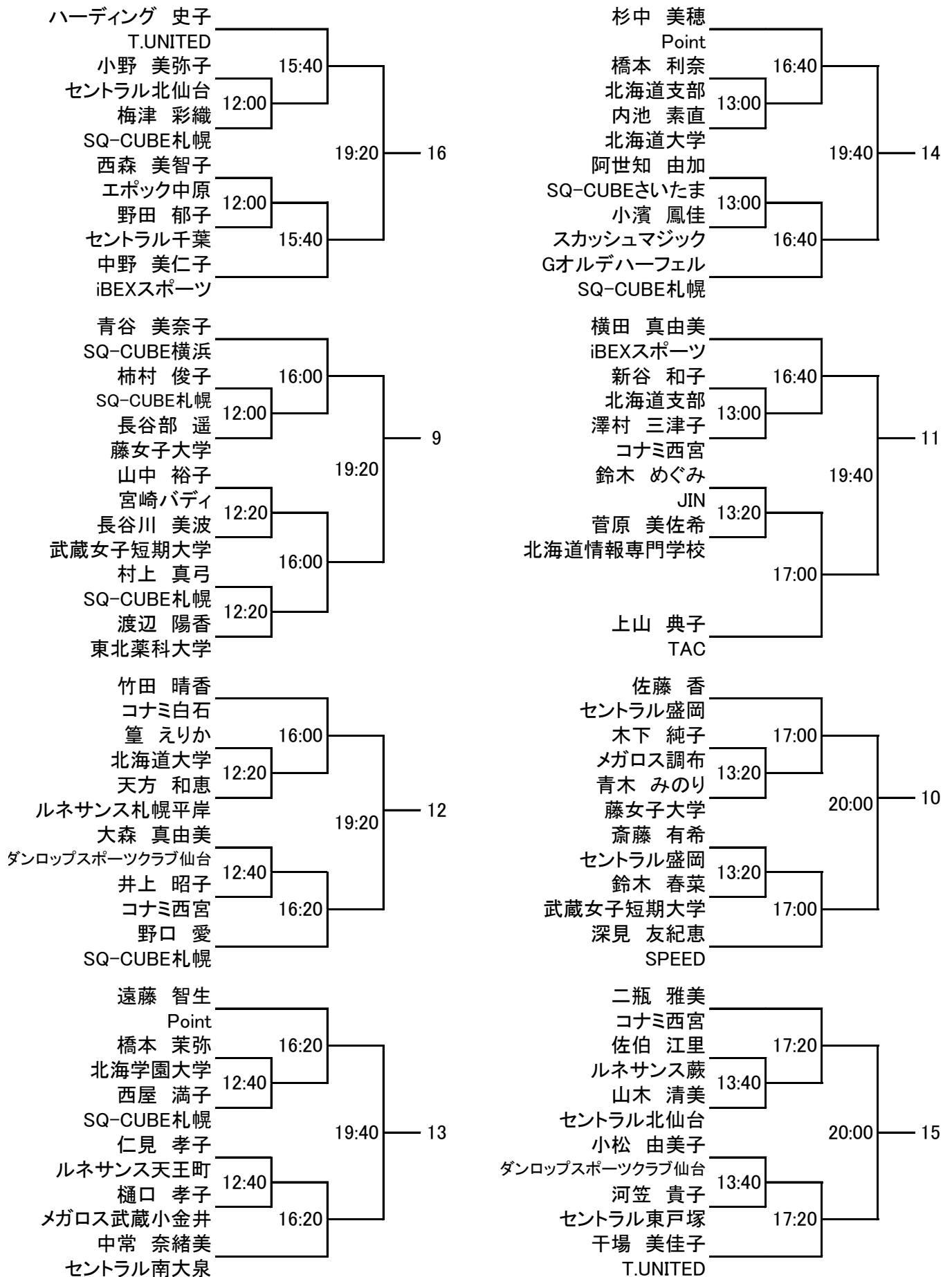

＜選手権男子プレート＞

会場:SQ-CUBE札幌
会場:セントラル山鼻
会場:SQ-CUBE札幌
6月20日(土)
6月21日(日)
6月20日(土)

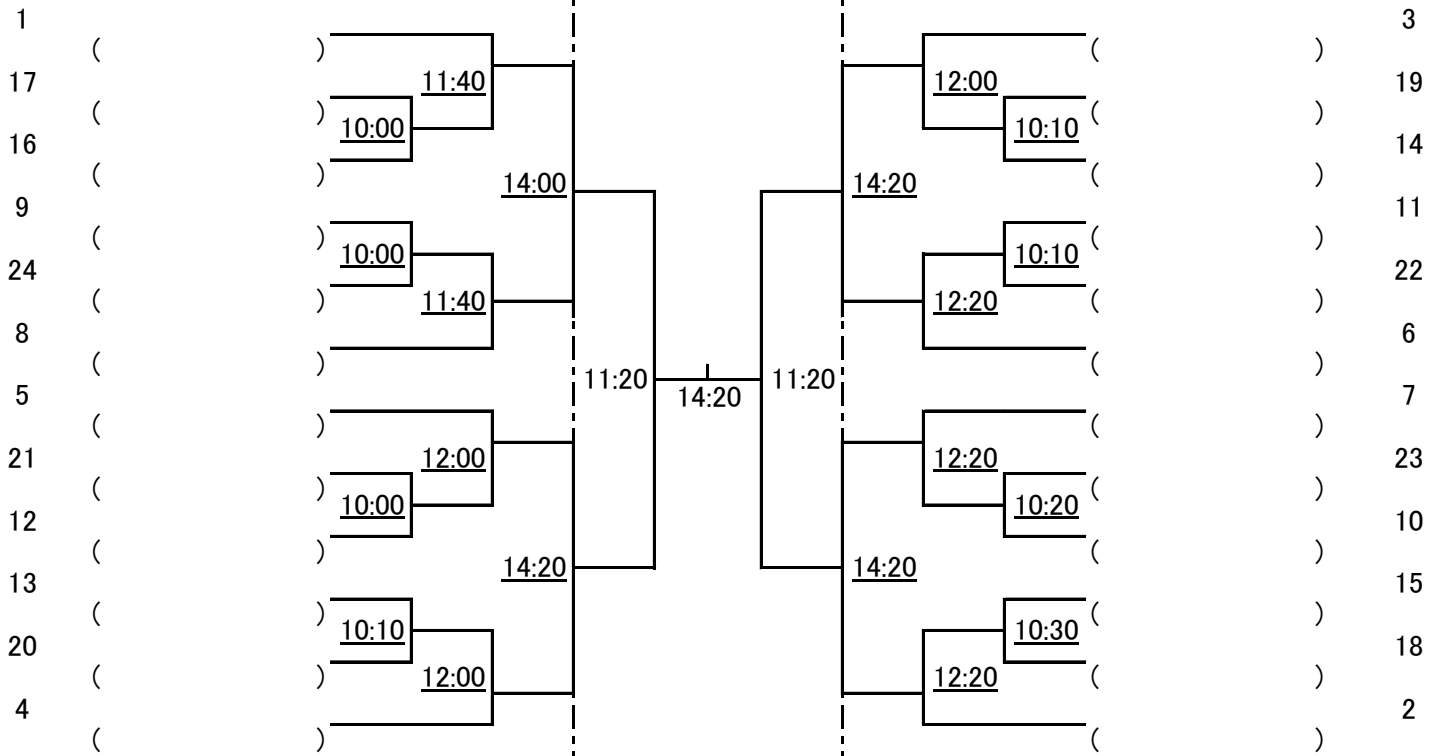

※下線付きは6月20日(土)

＜選手権女子プレート＞

会場:セントラル山鼻
会場:セントラル山鼻
会場:セントラル山鼻
6月20日(土)
6月21日(日)
6月20日(土)

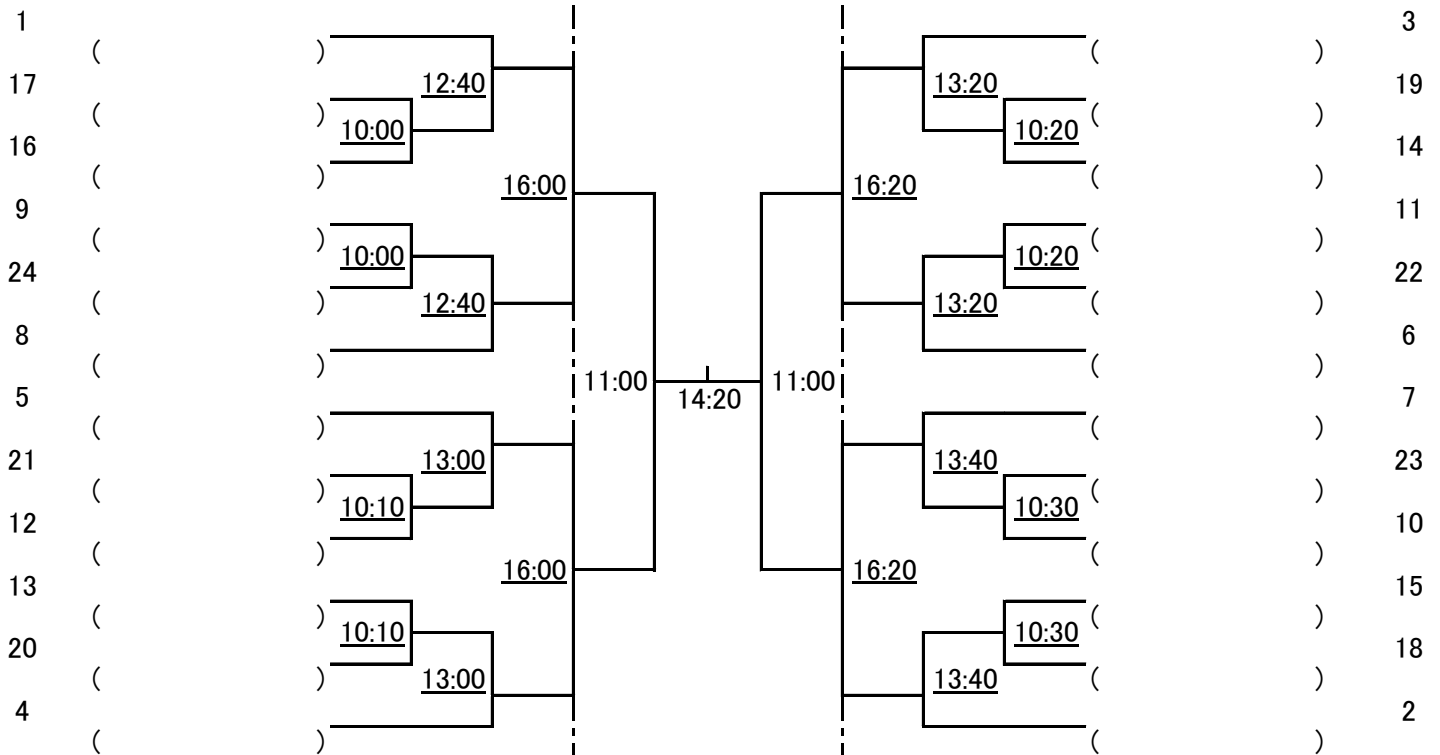

※下線付きは6月20日(土)

**プレート戦の
注意事項**

※プレート戦に参加を希望されない方は初戦終了後運営受付にお知らせください。
 ※ドロウの抽選は予選2回戦終了後に運営で行い、ドロウを掲示します。
 ※試合は1回戦は11点ラリーポイントタイブレーク方式1ゲームマッチ、2回戦以降は3ゲームズマッチで行います。

＜フレンド女子＞

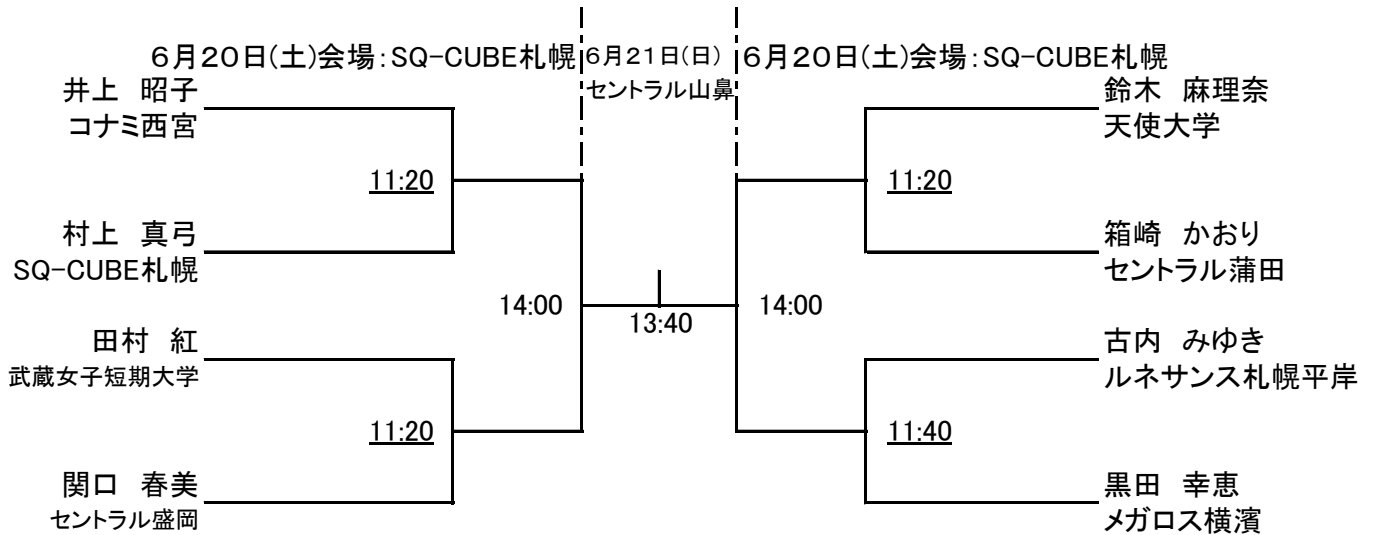

＜フレンド男子＞

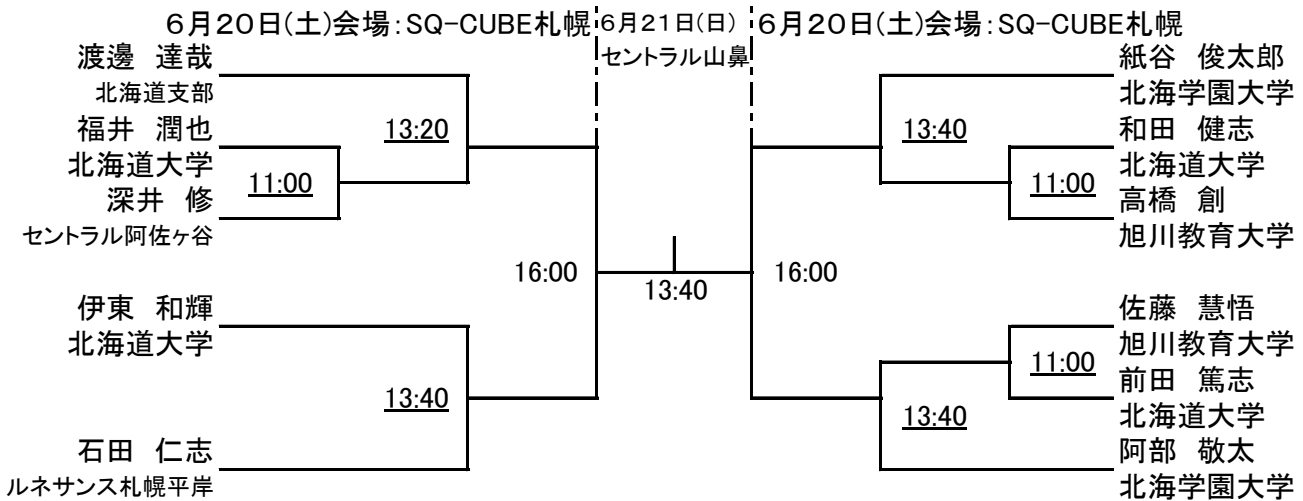

＜フレンド女子プレート＞

試合は全て6月21日(日)

＜フレンド男子プレート＞

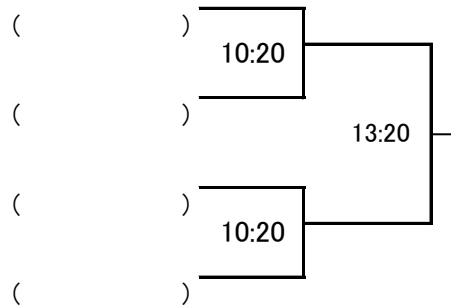
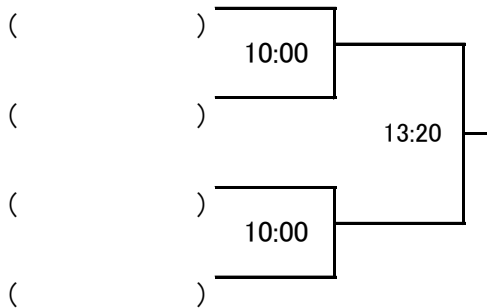

プレート戦の 注意事項	※試合は全て6月21日(日)KGセントラル山鼻にて行います。 ※ドロウの抽選は2回戦終了後に運営で行いドロウを掲示します。 ※試合は11点ラリーポイントタイブレーク方式3ゲームズマッチで行います。
------------------------	--

<マスターズ男子>

6月20日(土) 会場:SQ-CUBE札幌

6月21日(日)
会場:セントラル山鼻

6月20日(土) 会場:SQ-CUBE札幌

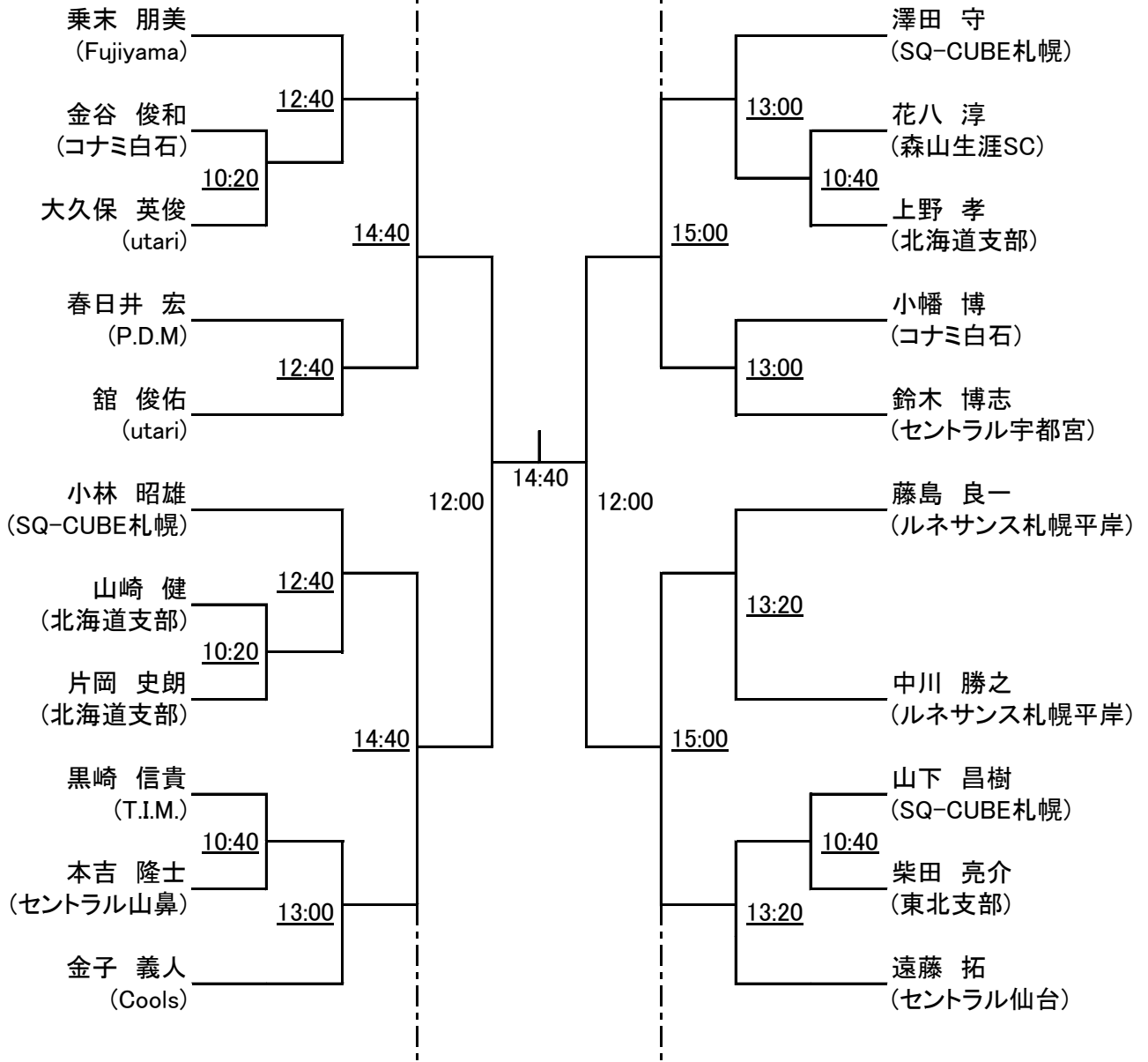

※下線付きは6月20日(土)

<マスターズ女子> 会場は全て6月21日(日)セントラル山鼻

	天方和恵	野田 郁子	新谷 和子	澤村 三津子	順 位
	ルネサンス札幌平岸	セントラル千葉	北海道支部	コナミ西宮	
天方和恵 ルネサンス札幌平岸		①9:40	③11:40	⑤14:00	
野田 郁子 セントラル千葉			⑥14:00	④11:40	
新谷 和子 北海道支部				②9:40	
澤村 三津子 コナミ西宮					

<マスターズ男子プレート戦>

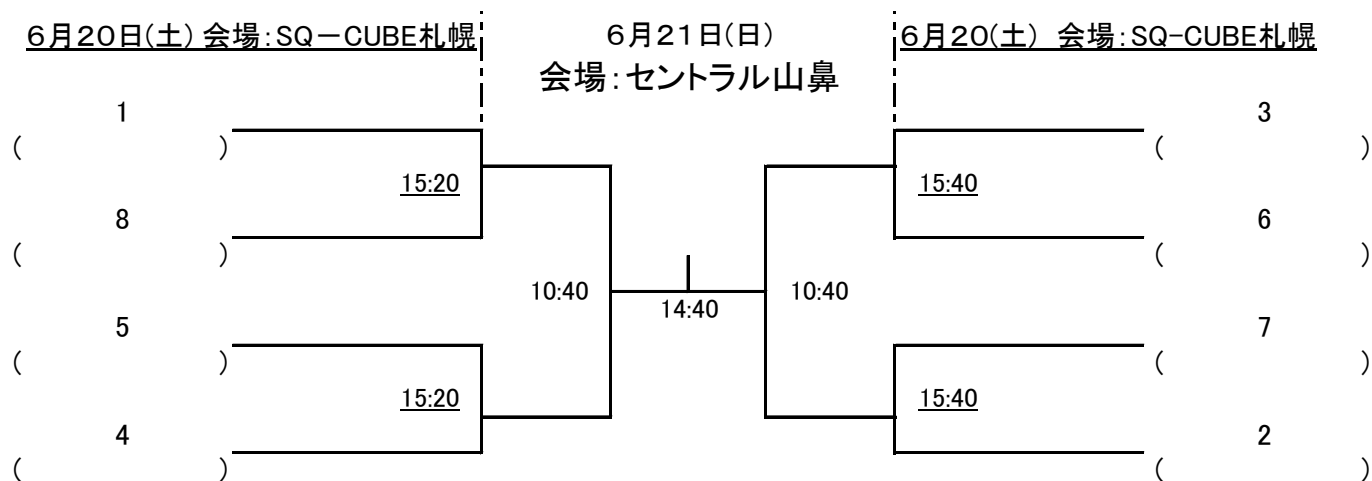

プレート戦の 注意事項	※下線付きの試合は6月20日(土)SQ-CUBE札幌で、下線無しの試合は6月21日(日)セントラル山鼻にて行います ※ドロウの抽選は2回戦終了後運営で行いドロウを掲示します。 ※試合は11点ラリーポイントタイブレーク方式3ゲームズマッチで行います。
------------------------	--