

第25回 神奈川県スカッシュ選手権大会 ドロー発送のご案内

拝啓、参加者の皆様におかれましては益々ご清祥のこととお喜び申し上げます。
大会ドローの発送が遅くなりましたが、参加者の皆様へのご案内をお願い致します。

敬具

大会競技上の注意事項

- 本大会のルールはJSAのルールに則って行ないます。
選手権は、PAR 11ベストオブ5ゲームズ、選手権3位決定戦及びその他のクラスでは、
PAR 11ベストオブ3ゲームズにて行います。
ベストオブ3ゲームズではノックアップを左右合計3分、ベストオブ5ゲームズでは5分とします。
プレート戦は進行状況によって、ラリーポイント15点の1 ゲームマッチで行います。
- 混合マスターズは、当日(4月12日)に抽選で対戦を決定します。
出場者の方は、10:30までに大会本部までお越しください。
なお、抽選は代理の方でも構いません。
- 選手は試合予定時刻を5分経過してコートに入らない場合は棄権とみなします。
また進行上、時刻が変更になる場合もありますので会場のボードに常にご注意ください。
- 原則として勝者レフリー、敗者マーカークとしますので試合後、両者は次の試合のレフリー、
マーカークは責任を持って行ってください。
出来ない場合は代わりの方をたててください。
円滑な運営にご協力をお願いいたします。
- 試合中の事故、怪我につきましては主催者、施設側は一切の責任を負いませんので自己
の責任において処理をしてください。
- ご都合により大会を棄権される場合は、お早めにお電話にてご連絡ください。
本人確認のため、メールでは承っておりませんのでご了承ください。
連絡先は、神奈川県支部(高橋):090-1842-9718
または、SQ-CUBE 横浜:045-306-8700(当日のみ)です。

会場利用上の注意

- 大会会場の駐車場は利用できません。
- **大会当日は通常営業日となりますので、クラブ内ではクラブのルールを守って行動してください。**
- 館内での飲食は、所定の場所をご用意いたしますのでご協力願います。
- 館内は土足厳禁になっておりますので、観戦者の方も室内履きをご用意ください。
- その他は当日の大会スタッフの指示に従って、クラブ内の利用をしていただきますようお願い申し上げます。

以上

選手権女子 ※5ゲーム

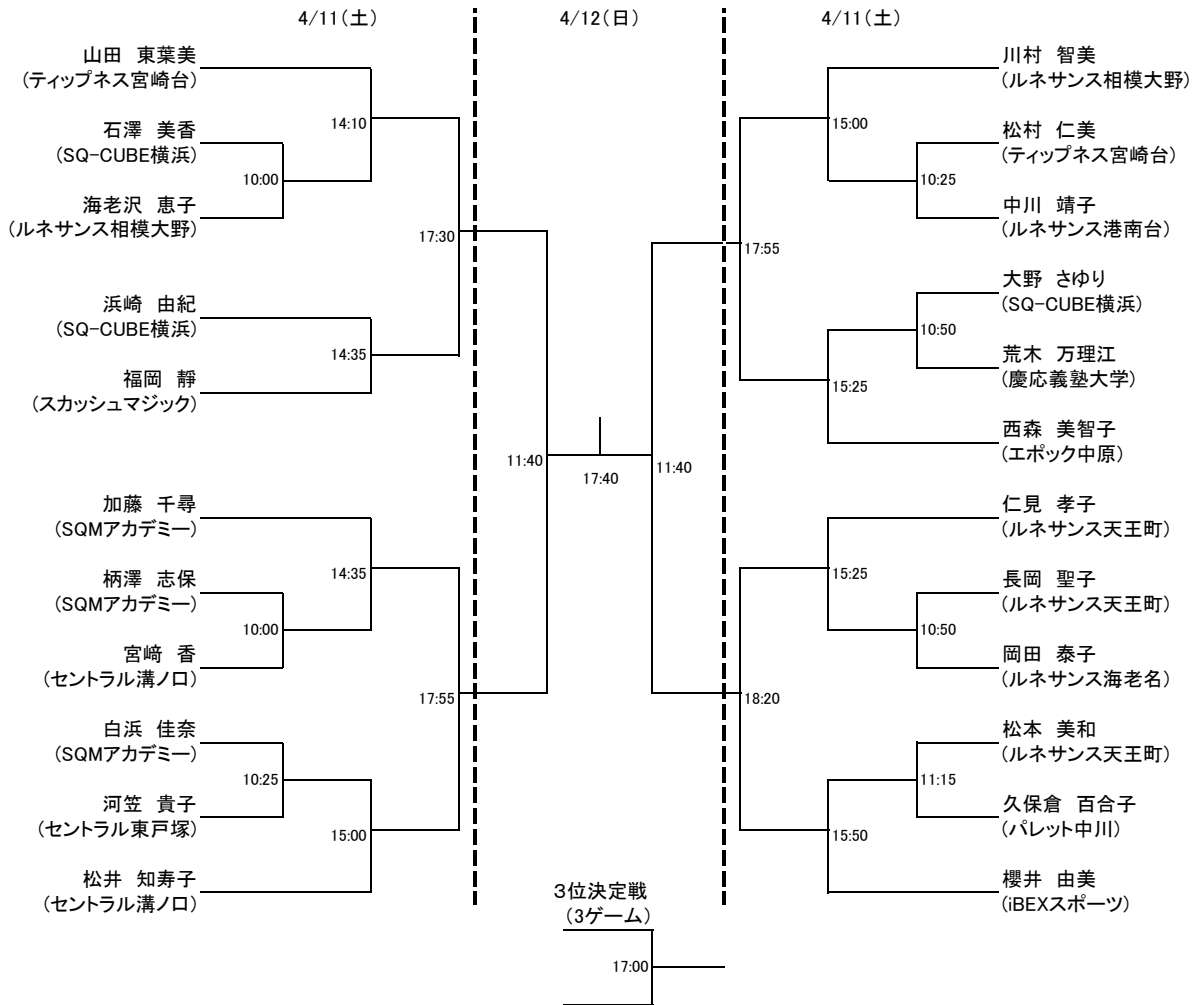

選手権男子 ※5ゲーム

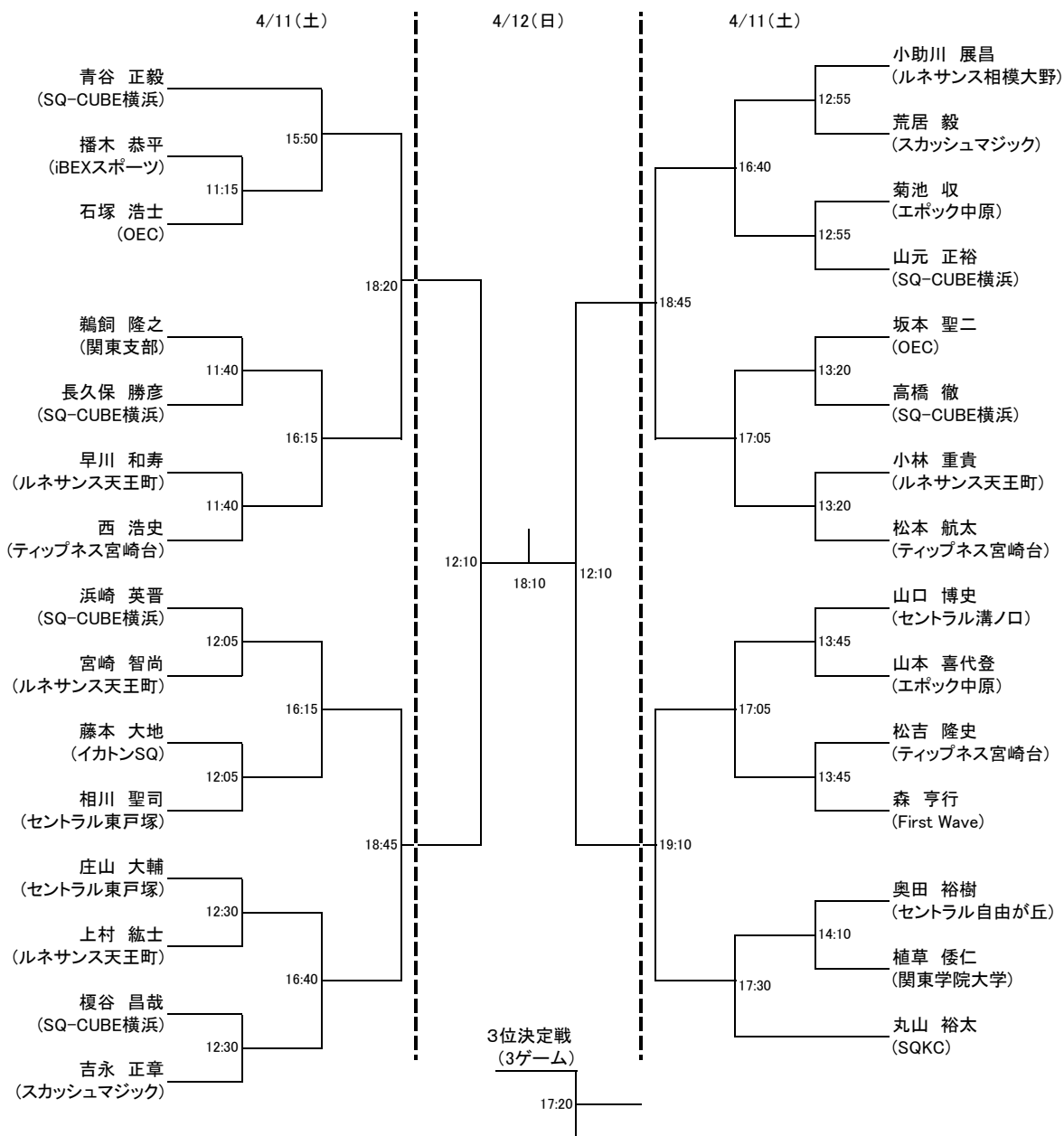

フレンド女子A(全て4/12) ※3ゲーム

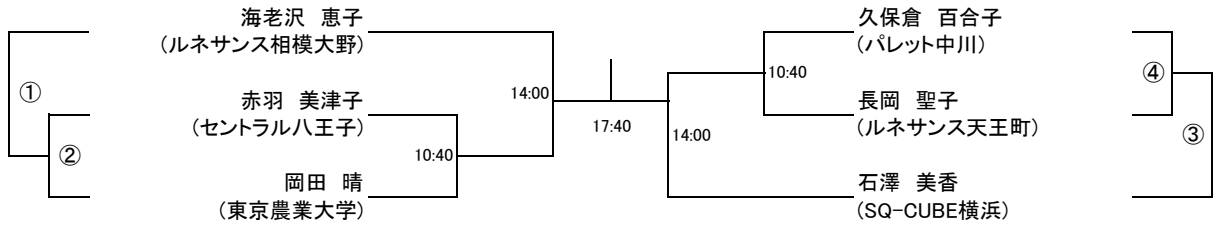

フレンド女子A プレート戦(全て4/12) ※3ゲーム

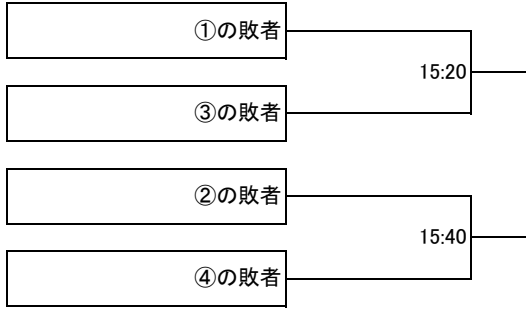

フレンド男子A(全て4/12) ※3ゲーム

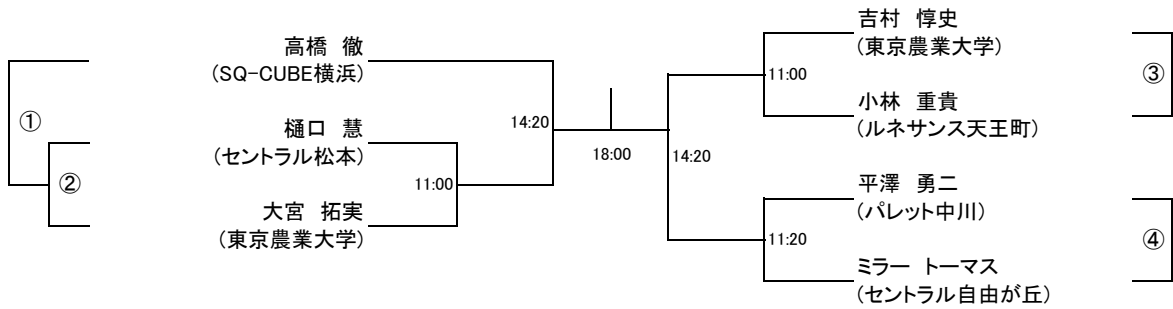

フレンド男子A プレート戦(全て4/12) ※3ゲーム

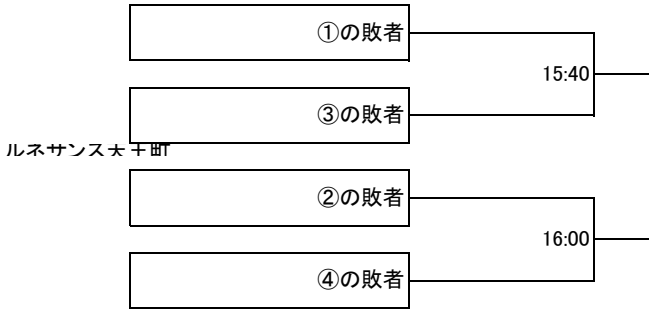

ルネサンス天王町

フレンド女子B(全て4/12) ※3ゲーム

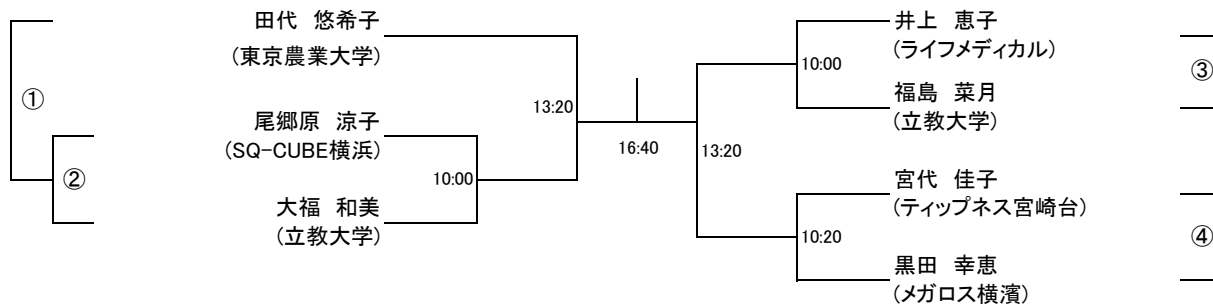

フレンド女子B プレート戦(全て4/12) ※3ゲーム

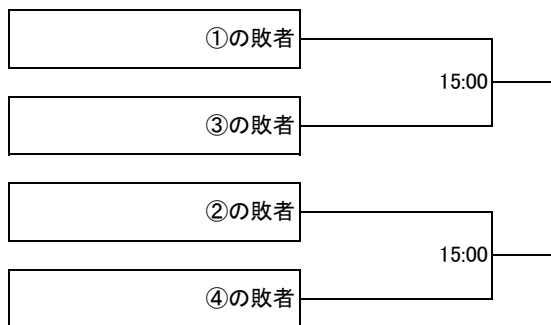

フレンド男子B(全て4/12) ※3ゲーム

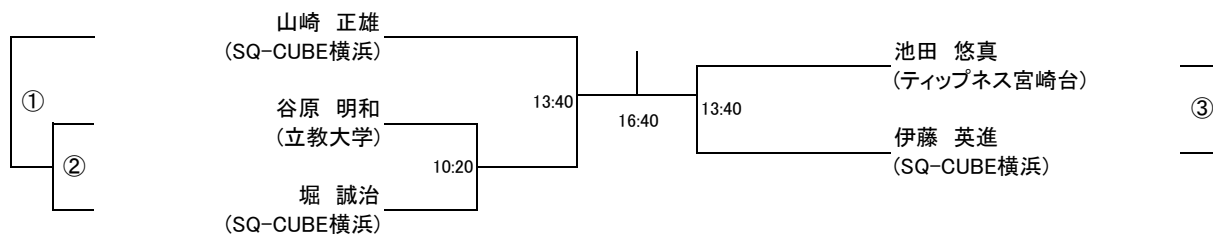

フレンド男子B プレート戦(全て4/12) ※3ゲーム

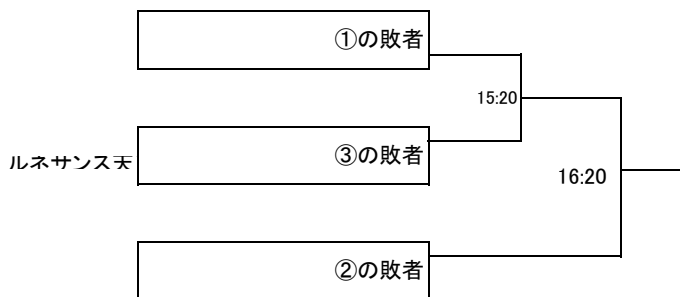

混合マスターズ(全て4/12) ※3ゲーム

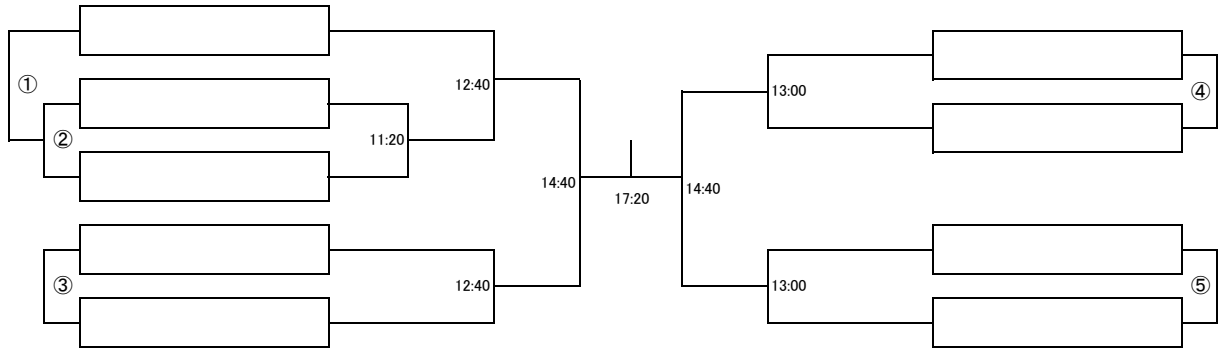

混合マスターズ プレート戦(全て4/12) ※3ゲーム

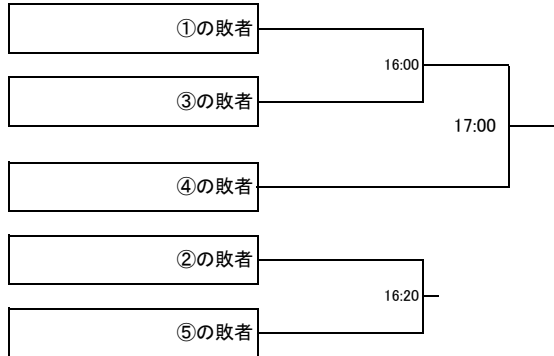

■出場選手一覧

大野 さゆり	SQ-CUBE横浜
森 亨行	First Wave
坂本 聖二	OEC
菊池 収	エポック中原
鈴木 敬子	SQ-CUBEさいたま
長久保 勝彦	SQ-CUBE横浜
山本 喜代登	エポック中原
ミラー トーマス	セントラル自由が丘
若山 忠	SQ-CUBE横浜

フレンド女子B(全て4/12) ※3ゲーム

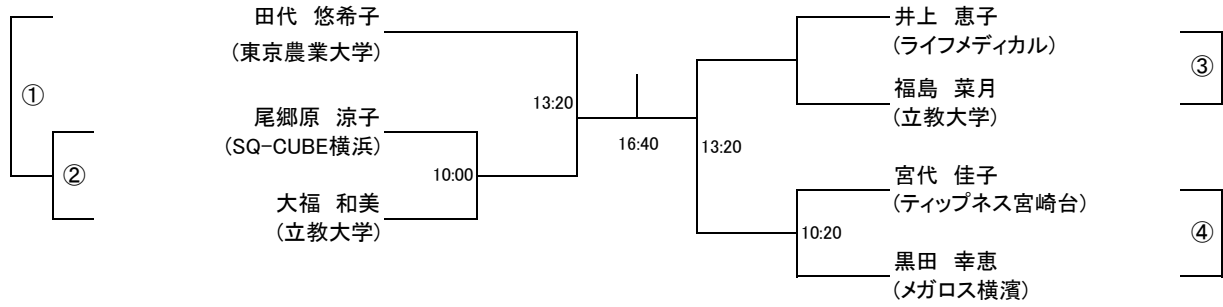

フレンド女子B プレート戦(全て4/12) ※3ゲーム

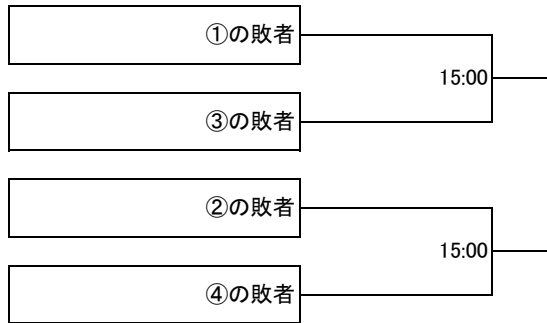

フレンド男子B(全て4/12) ※3ゲーム

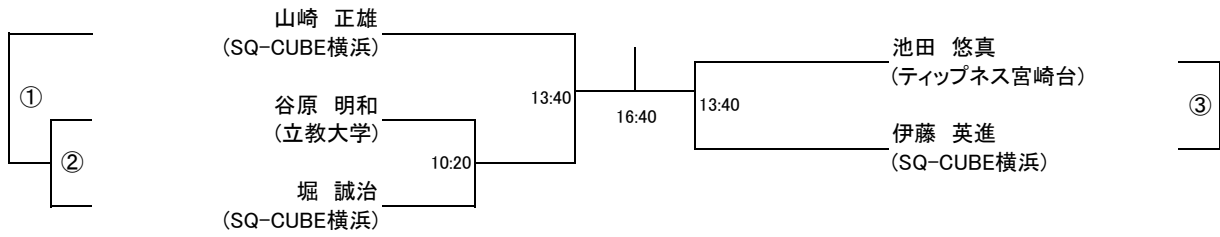

フレンド男子B プレート戦(全て4/12) ※3ゲーム

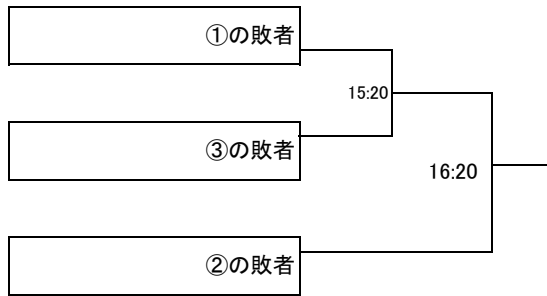

フレンド女子A(全て4/12) ※3ゲーム

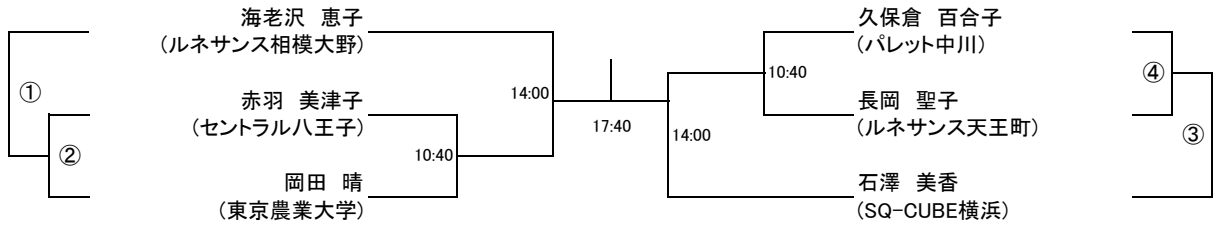

フレンド女子A プレート戦(全て4/12) ※3ゲーム

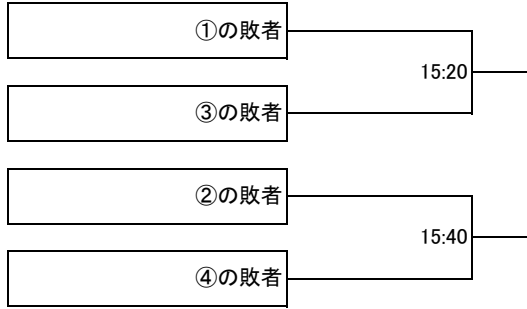

フレンド男子A(全て4/12) ※3ゲーム

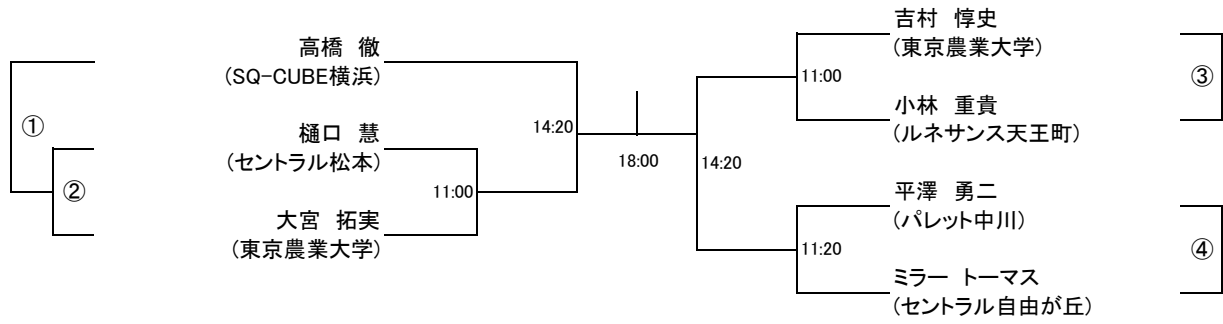

フレンド男子A プレート戦(全て4/12) ※3ゲーム

