

## SQ-CUBE CUP TWO 2015 マスカット ドロー配信のお知らせ

前略 いつもお世話になっております。

このたび 10月24日(土)～10月25日(日)の日程にて開催いたします、

SQ-CUBE CUP TWO 2015 マスカット 大会のドローを送付いたしますので、

貴クラブの所属の方々にご案内いただけますよう、よろしくお願い申し上げます。

今大会も沢山の方のエントリーを頂きまして感謝申し上げます。

### 大会注意事項

- 本大会のルールは JSA のルールに則って行ないます。選手権本戦・予選決勝は PAR 11 ベストオブ 5 ゲームズ、選手権予選及びその他のクラスでは PAR 11 ベストオブ 3 ゲームズにて行います。
- 3位決定戦は行いません。ベストオブ 3 ゲームズではノックアップを左右合計 3 分、ベストオブ 5 ゲームズでは 5 分とします。  
プレート戦は、進行状況によりラリーポイント 15 点の 1 ゲームマッチで行います。  
選手権プレート戦は PAR 11 ベストオブ 3 ゲームズで行います。
- 選手は試合予定時刻を 5 分経過してコートに入らない場合は棄権とみなします。  
また進行上、時刻が変更になる場合もありますので会場のボードに常にご注意ください。
- 原則として勝者レフリー、敗者マーカースとしますので試合後、両者は次の試合のレフリー、マーカースは責任を持って行ってください。出来ない場合は代わりの方をたててください。円滑な運営にご協力をお願いいたします。
- トリオマッチは、後日 (1 週間前を予定) 協会・HP でご案内致しますので、ご確認をお願いします。
- 試合中の事故、怪我につきましては主催者、施設側は一切の責任を負いませんので自己の責任において処理をしてください。
- ご都合により大会を棄権される場合は、お早めにお電話にてご連絡ください。本人確認のため、メールでは承っておりませんのでご了承ください。

連絡先

SQ-CUBE 横浜 : 045-306-8700

### 会場利用上の注意

- クラブの開場時刻は両日ともに 9 時 00 分になります。
  - クラブ内ではクラブのルールを守って行動してください (ゴミはお持ち帰り下さい)。
  - 館内での飲食は指定された所以外は禁止されていますのでご協力願います。
  - その他は当日の大会スタッフの指示に従って、クラブ内の利用をしていただきますようお願い申し上げます。
- 以上

選手権男子本戦

10/25(日)

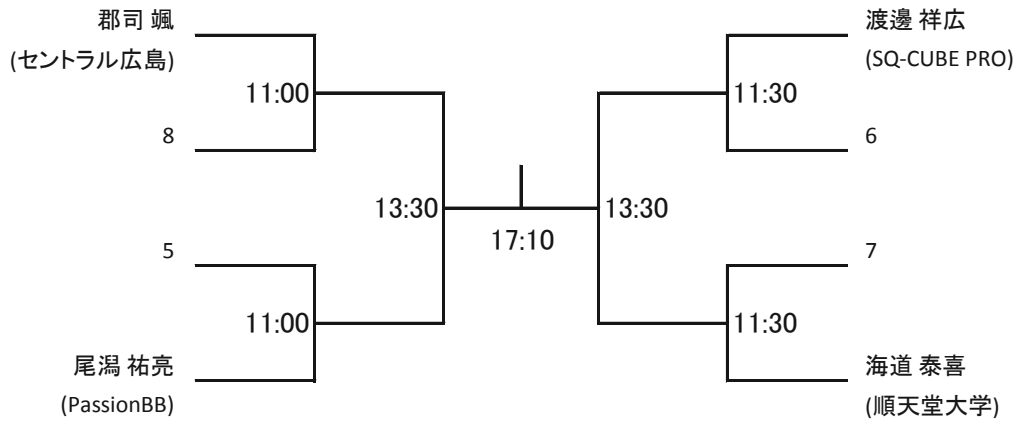

選手権女子本戦

10/25(日)

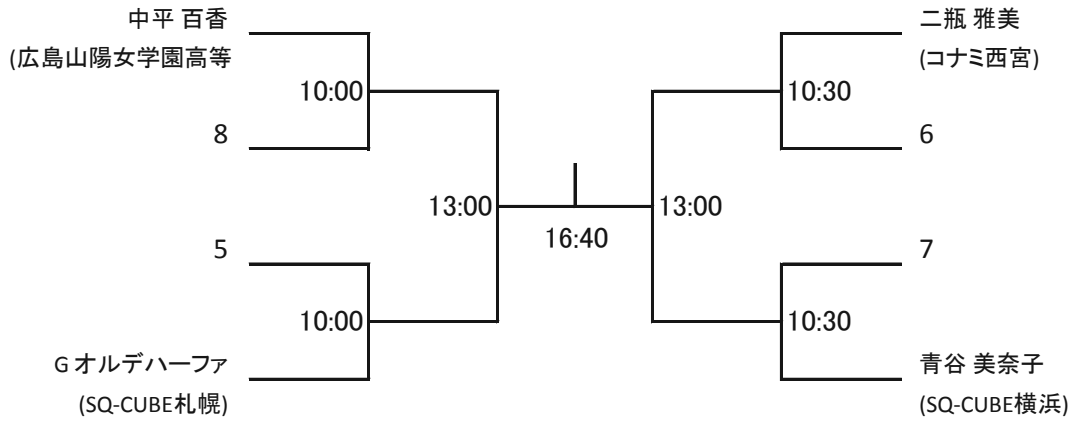

選手権男子予選

10/24(土)



プレート

10/25(日)

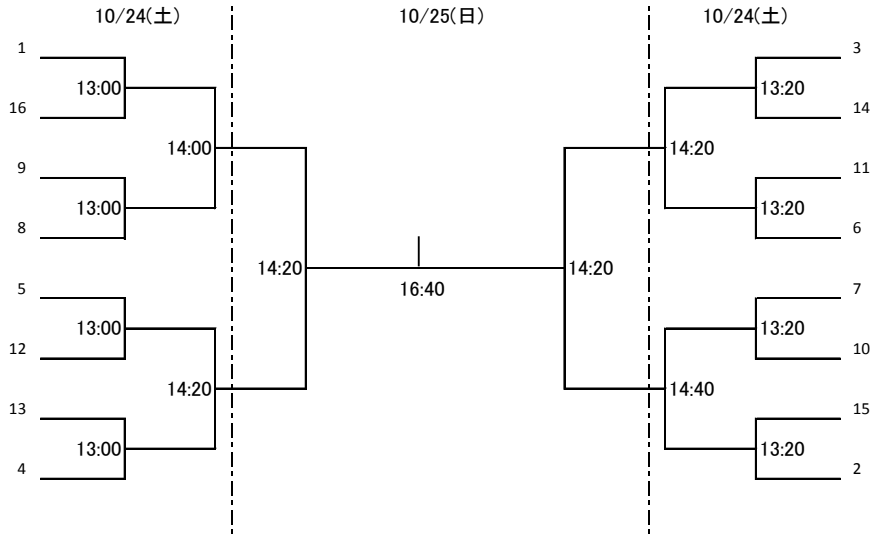

選手権女子予選

10/24(土)

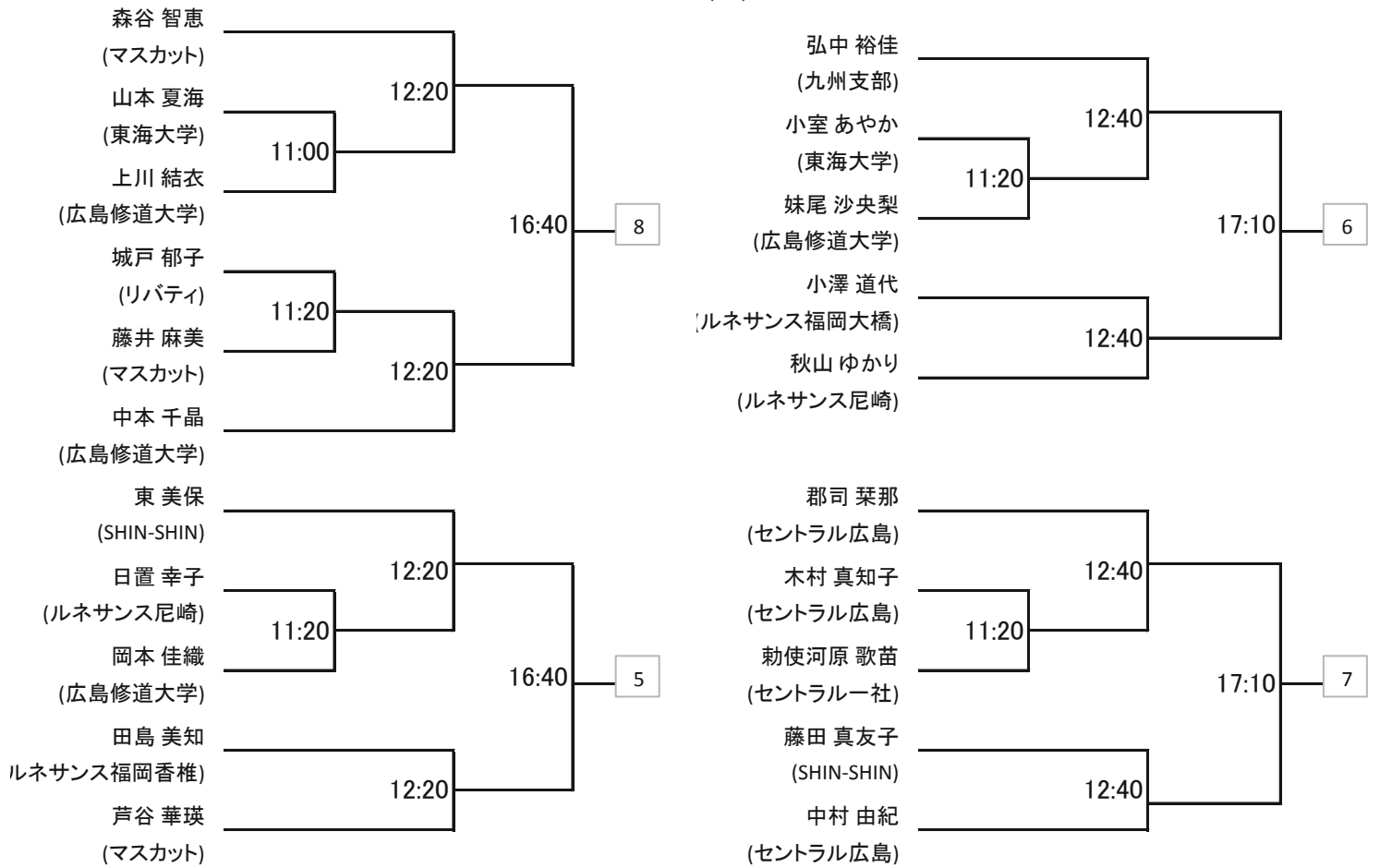

プレート

10/25(日)

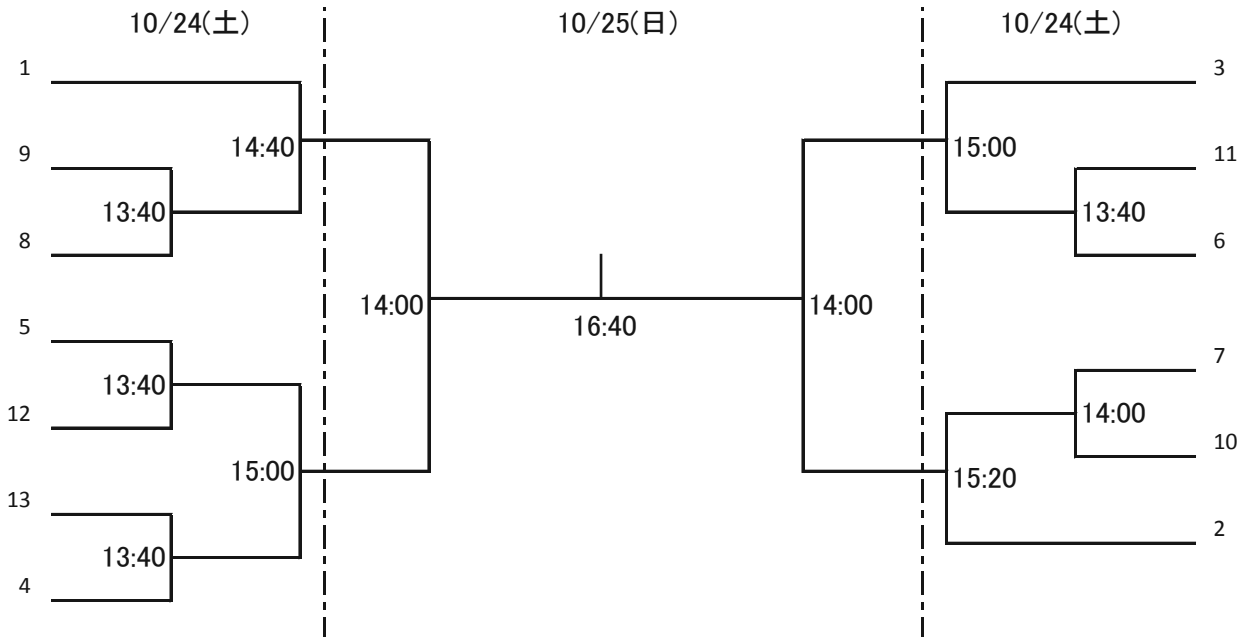

フレンド男子

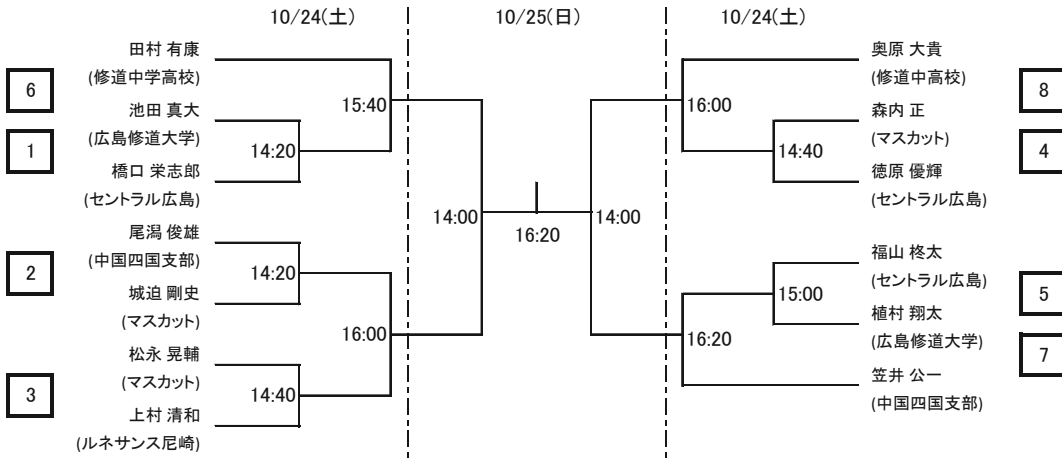

プレート

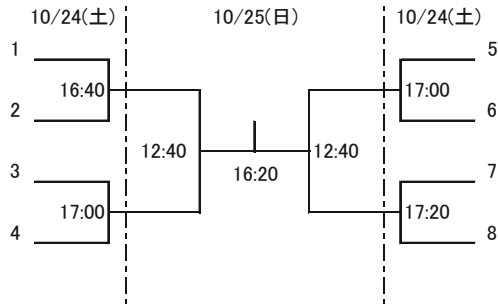

フレンド女子

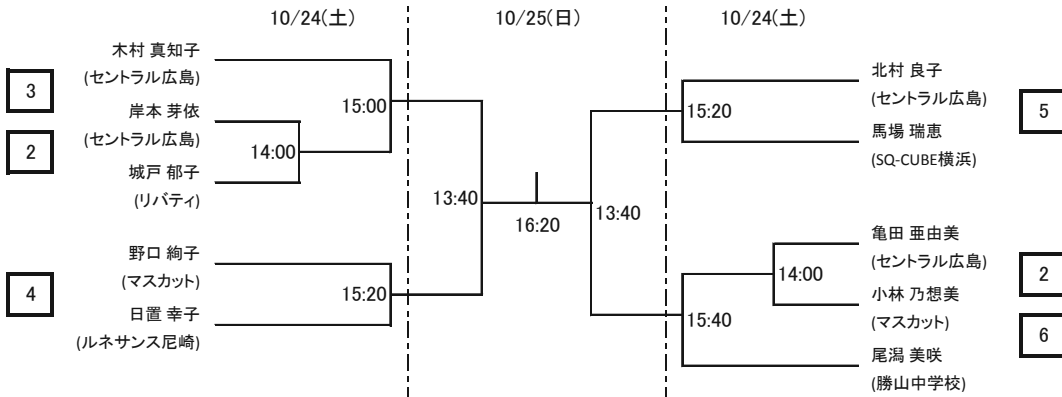

プレート

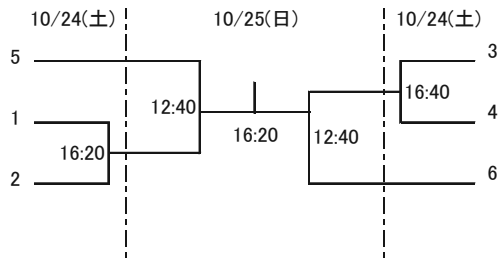

新人男子  
10/25(日)

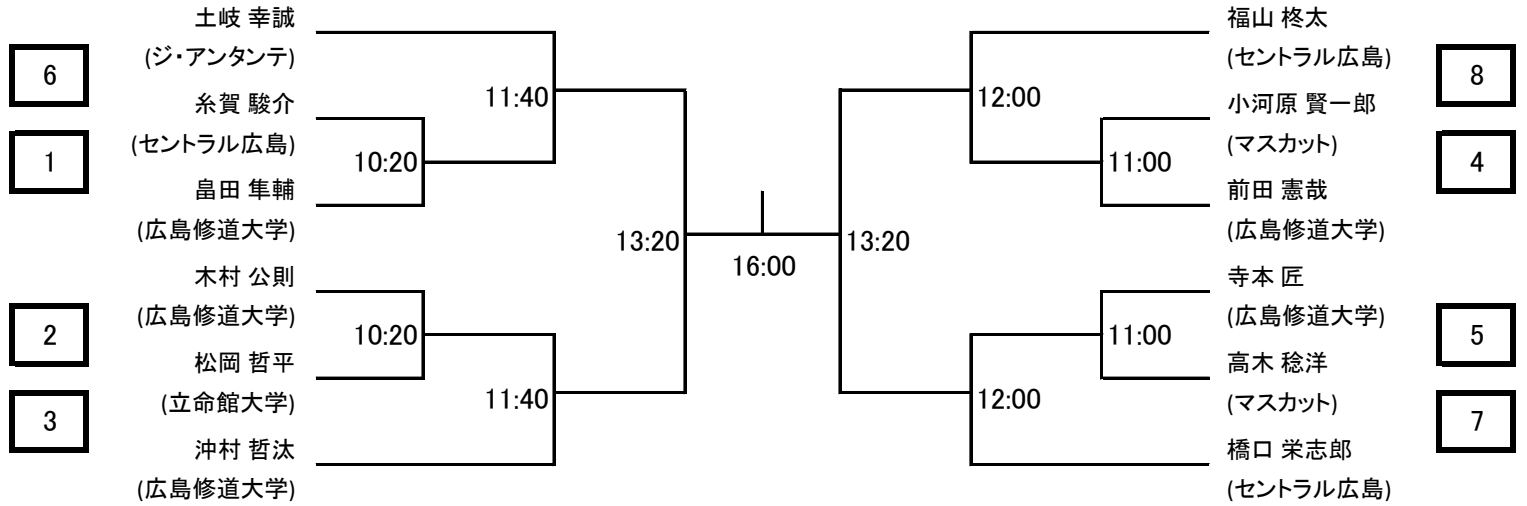

プレート  
10/25(日)

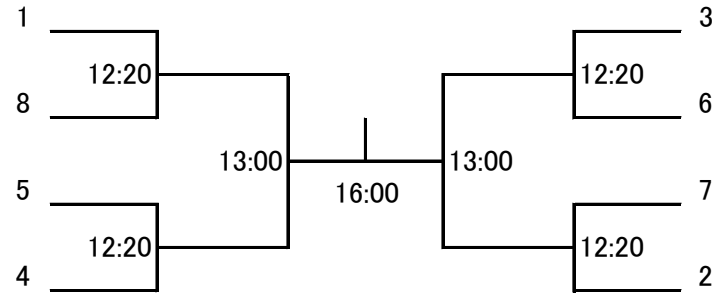

**試合時間に訂正があります。ご確認ください。**

新人女子 10/25(日)

	土岐 春陽 (ジ アンタンテ)	鈴木 教子 (マスカット)	岸本 芽依 (ルネサンス広島)	亀田 亜由美 (セントラル広島)	竹内 優 (立命館大学)	
土岐 春陽 (ジ アンタンテ)		10:00	12:00	13:00	11:20	
鈴木 教子 (マスカット)			10:40	11:20	13:00	
岸本 芽依 (ルネサンス広島)				10:00	12:00	
亀田 亜由美 (セントラル広島)					10:40	
竹内 優 (立命館大学)						

\* 勝ち数と同じ場合は、直接対決の勝者を上位とします。