

第20回セントラルスポーツ宇都宮オープンスカッシュ選手権大会ドロー送付のご案内

拝啓、貴社ますますご盛栄のこととお慶び申し上げます。

この度、第20回セントラルスポーツ宇都宮オープンスカッシュ選手権大会にご参加頂き、ありがとうございます。

本大会のドローを送付させて頂きますので、お手数ですが貴クラブにて、

ご掲示・ご伝達の程、宜しく願い申し上げます。

敬具

大会注意事項

【10/24(金)ドロー修正のお詫び】

選手権男子予選のドローに不備がありました。
それに伴い、選手権男女予選のタイムスケジュールが変更になっております。
ご確認の程、宜しく願い致します。

《競技上の注意》

- ◆本大会のルールはJSAのルールに基づきます。
- ◆選手権本戦の試合は、ラリーポイント11点タイブレーク方式5ゲームズマッチで行ないます。
なお、選手権予選に関しては、3ゲームズマッチで行います。
選手権3位決定戦は5ゲームズマッチで行います。
- ◆エキスパート・フレンドシップ・新人・ジュニアは、ラリーポイント11点タイブレーク方式3ゲームズマッチで、
※3位決定戦は行いません。また、ジュニアのみプレート戦を行います。
- ◆使用球：選手権→ダンロッププロ
※エキスパート・フレンド・新人・ジュニアはブラックナイトダブルドットイエロー
- ◆選手は試合開始予定時刻の30分前までに大会本部にてチェックを受けて下さい。
試合予定時刻を5分経過してコートに入らない場合は棄権とします。(試合進行上繰り上げて行うこともありますので、会場ボードを確認下さい)
- ◆原則として試合終了後両者でそのコートの次の審判、マーカーを行ってください。
(出来ない場合は責任をもって代理審判を立てて下さい)
- ◆大会期間中における事故、怪我につきましては、主催者、施設側は責任を負いませんので
自己の責任において処理して下さい。また、怪我防止の為、アイガードの着用をお勧めします。
- ◆エキスパート・フレンドシップ・新人・ジュニア参加者は、アイガード装着を義務付けさせていただきます。

《会場利用上の注意》

- 大会期間中は、スカッシュコート以外の運動施設の利用はご遠慮下さい。また、一般会員の
迷惑になる行為が無い様、クラブルールに従い行動願います。
- シャワールーム使用時のみ、大会本部にてロッカーキーを貸し出し致します。
使用後は速やかに大会本部へ返却して下さい。
- 各自の荷物、貴重品は自己の責任のもと管理をお願い致します。
- ビデオカメラ等の撮影は、クラブ側利用規則により、禁止とさせていただきます。
※撮影希望の方は、当日大会本部にて撮影許可申請の手続きを行って下さい。
- 大会各日のクラブオープン時間は、下記の通りです。

11/1(土)…8:30 11/2(日)…8:30 11/3(月)…9:00

★クラブ入館について

※ご自身の試合がある方は、ご自身の試合終了後の入館とさせていただきますので、ご了承下さい。

当クラブ会員の方…アニバーサリー24周年の為、メンバー区分に関係なく、ご利用頂けます。

他クラブ、会員以外の方…当クラブメンバー様と同伴に限り、500円で入館可能となります。

※上記は、24年の為となっております、今大会のみ限定となります。

★その他

レンタルオール…大小セットで、210円(税込)

駐車場…隣接立体駐車場⇒30分毎に¥200

※試合を棄権する場合は必ずご連絡下さい

セントラルフィットネスクラブ宇都宮店 028-627-1321

担当者：川名・福井

大会各日、入館時間と同時に電話受付可能となります。

【お詫び】

選手権男子予選のドローに不備があった為、選手権男女予選のタイムスケジュールが変更になっております。ご確認の程、宜しくお願い致します。

< 選手権男子予選 >

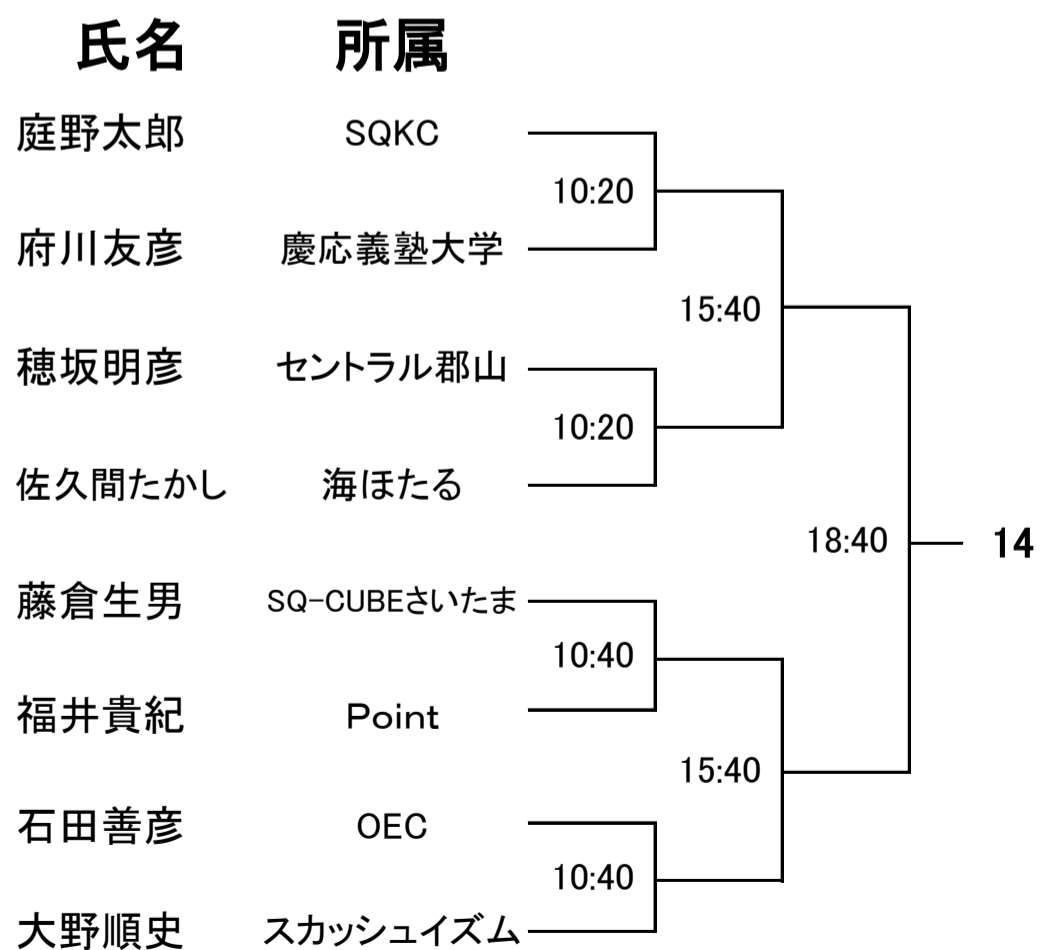
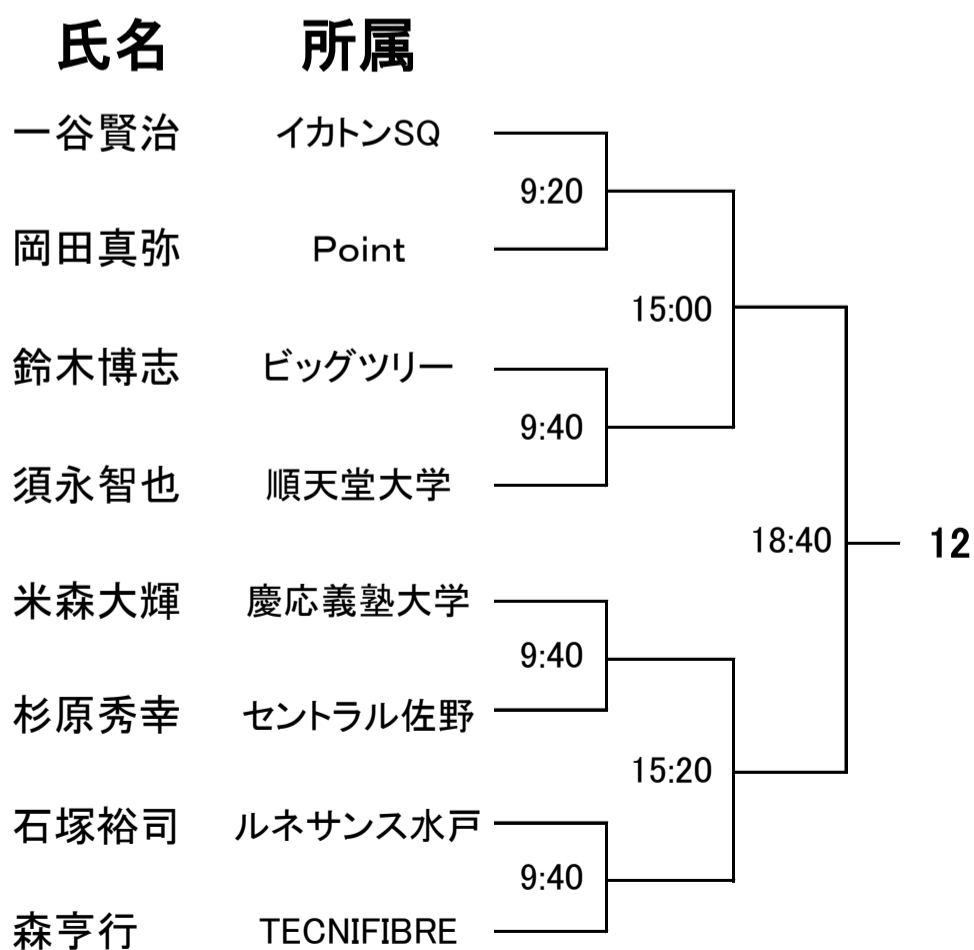
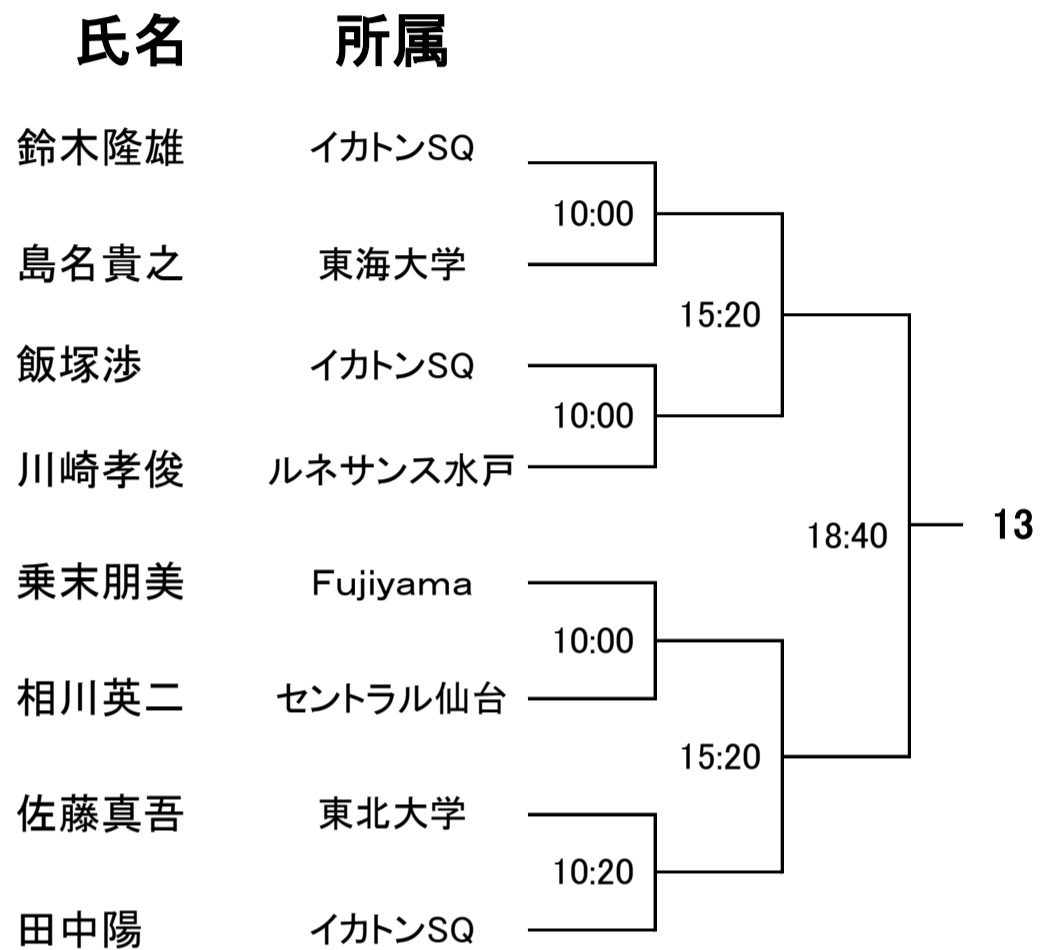
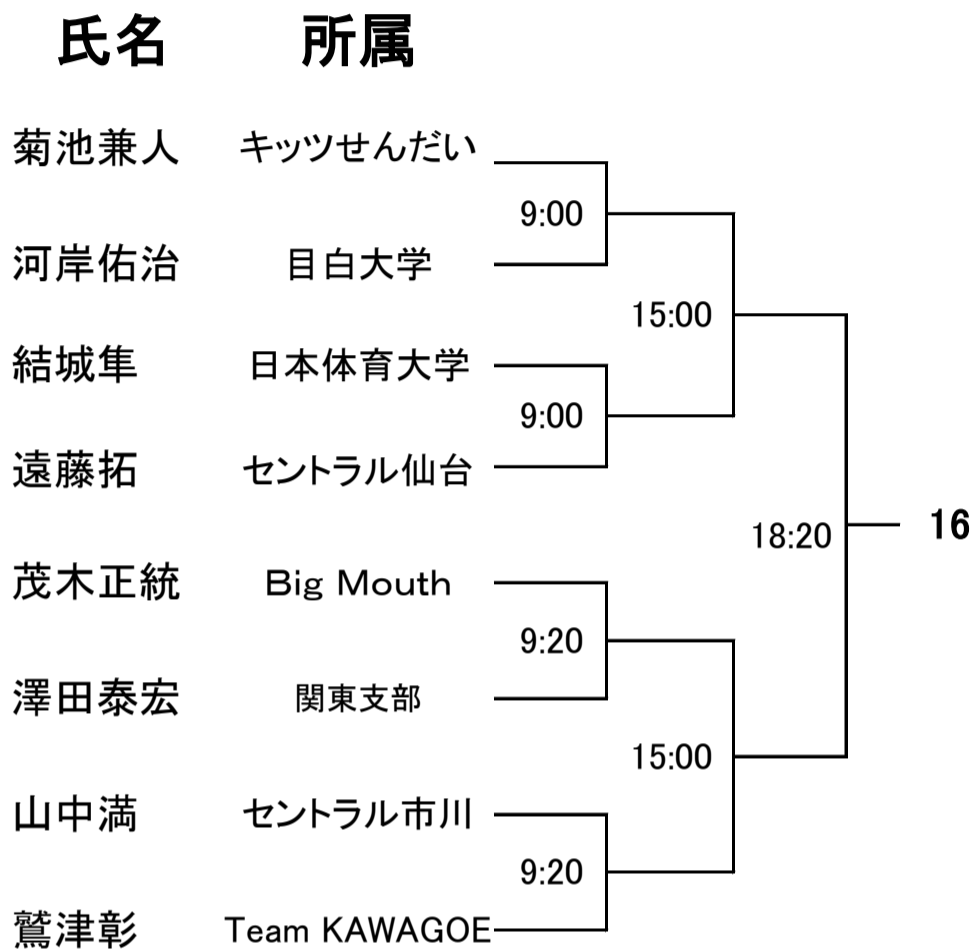

【お詫び】

選手権男子予選のドローに不備があった為、選手権男女予選のタイムスケジュールが変更になっております。ご確認の程、宜しくお願い致します。

< 選手権男子予選 >

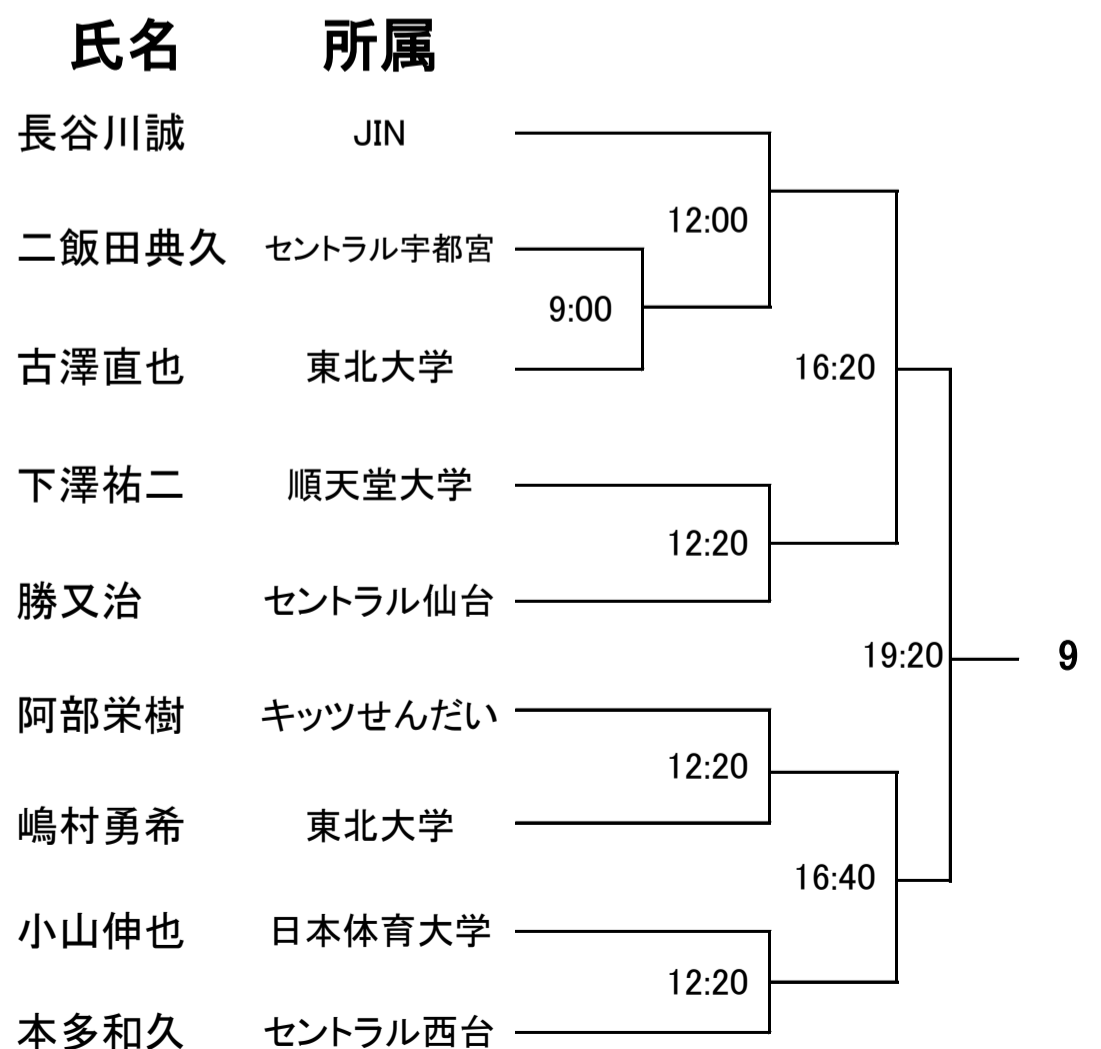
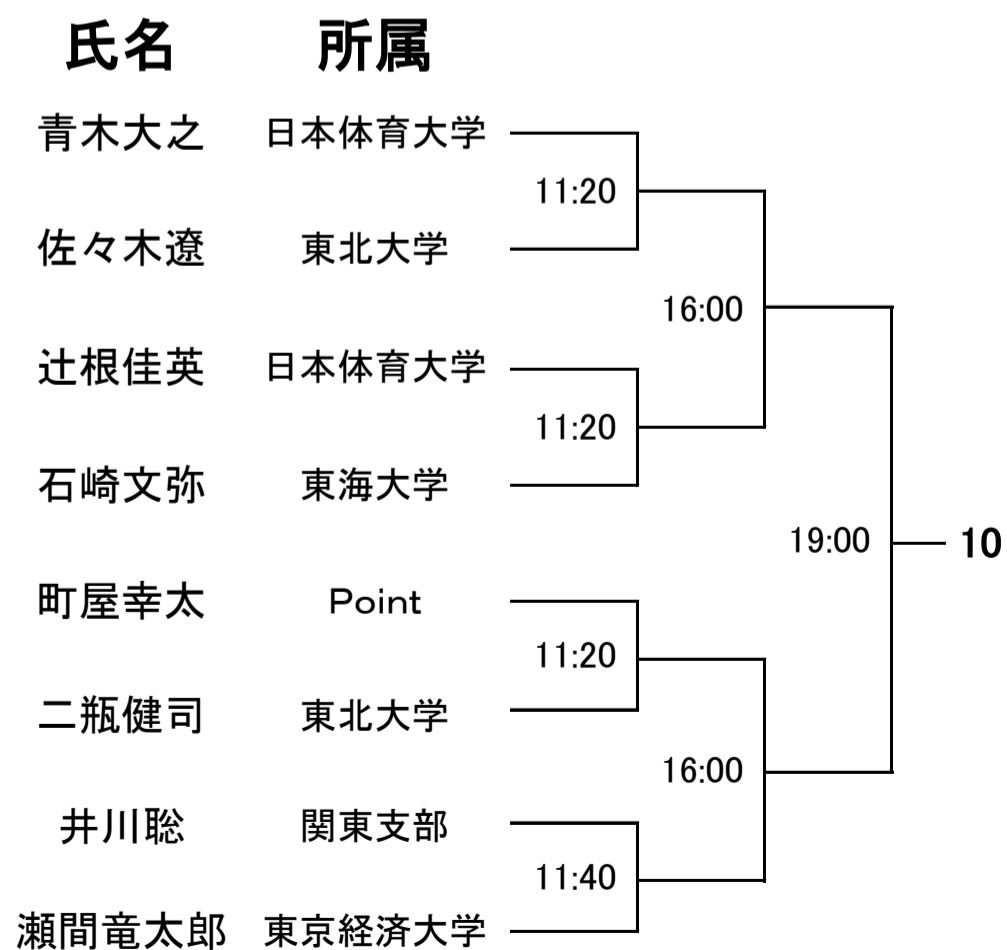
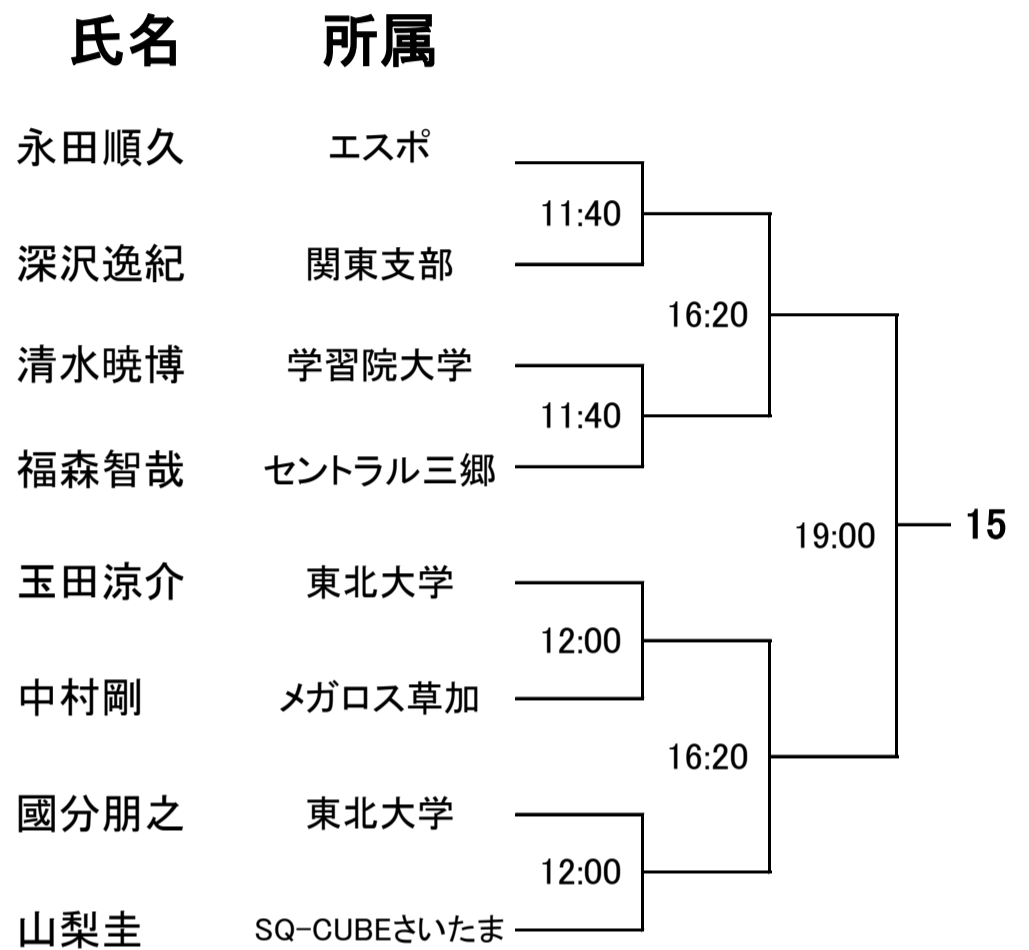
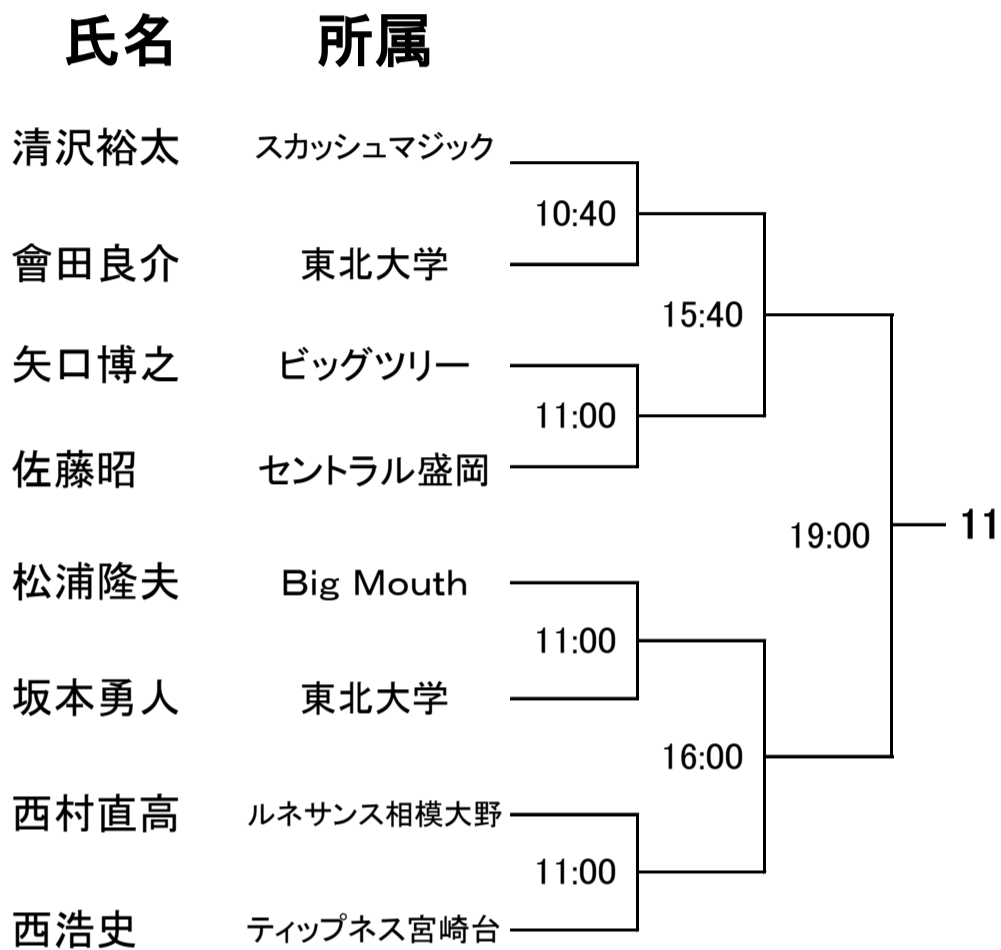

【お詫び】

選手権男子予選のドローに不備があった為、選手権男女予選のタイムスケジュールが変更になっております。ご確認の程、宜しくお願い致します。

< 選手権女子予選 >

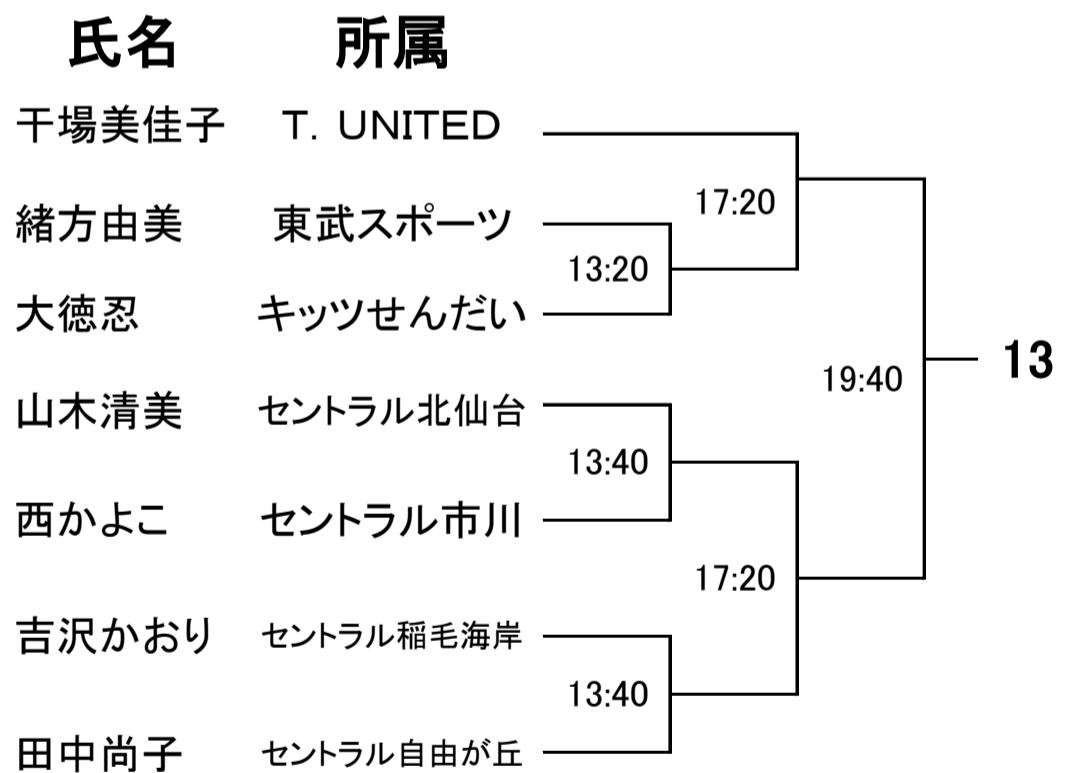
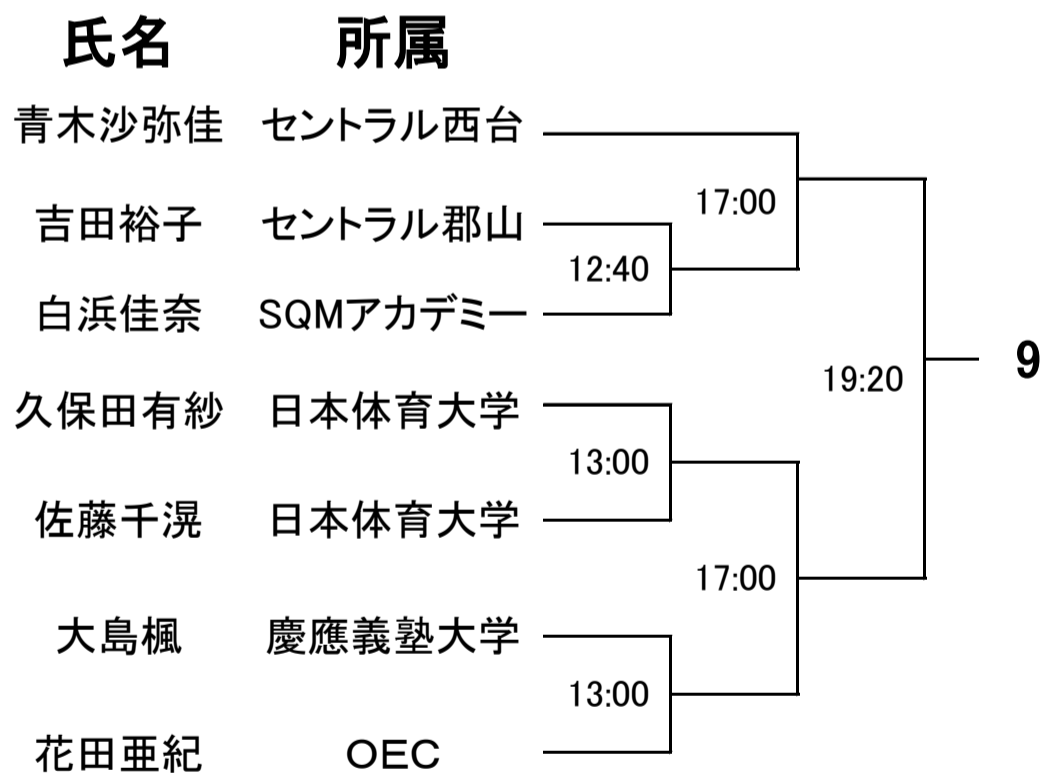
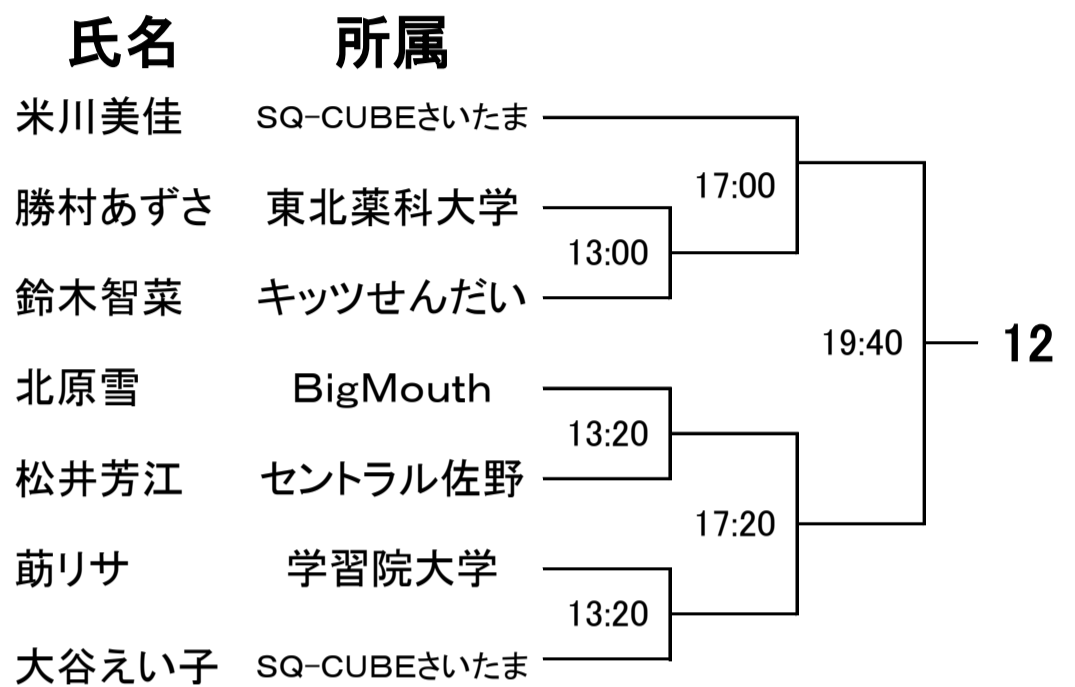
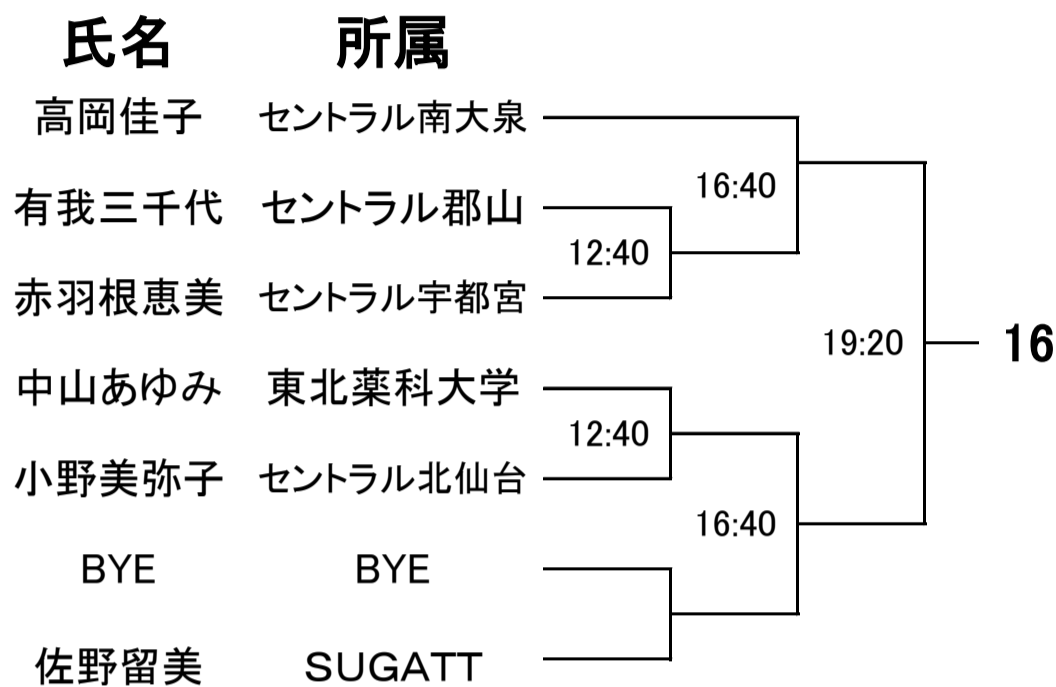

【お詫び】

選手権男子予選のドローに不備があった為、選手権男女予選のタイムスケジュールが変更になっております。ご確認の程、宜しくお願い致します。

< 選手権女子予選 >

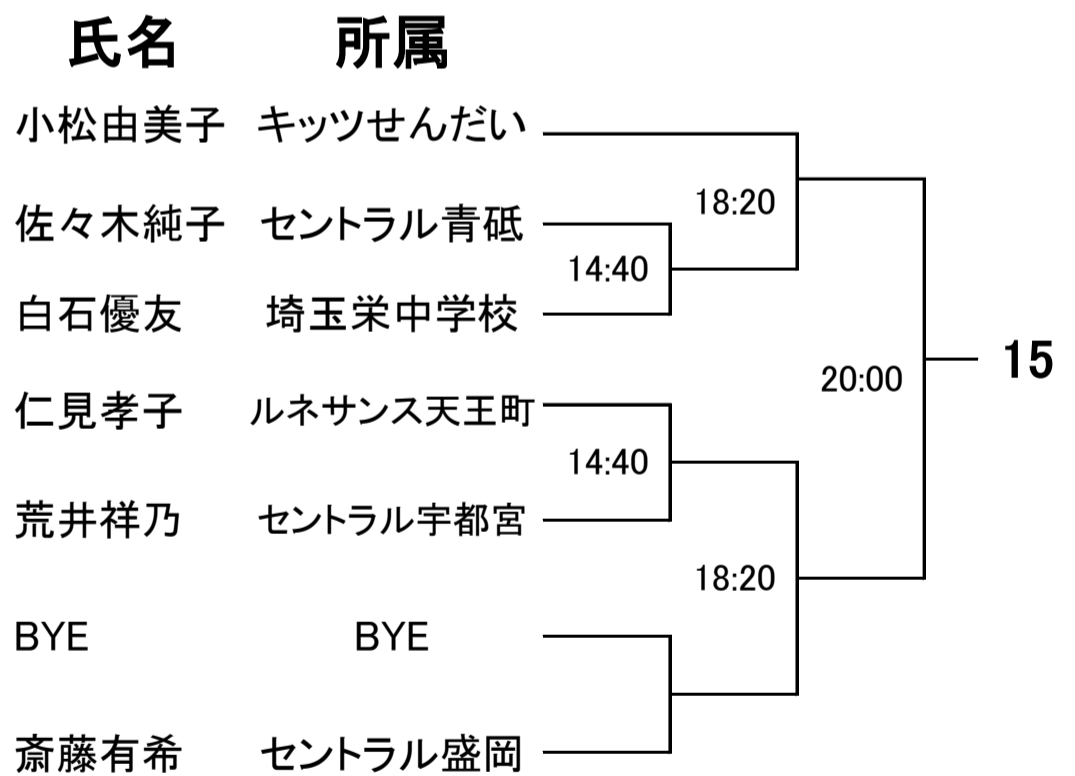
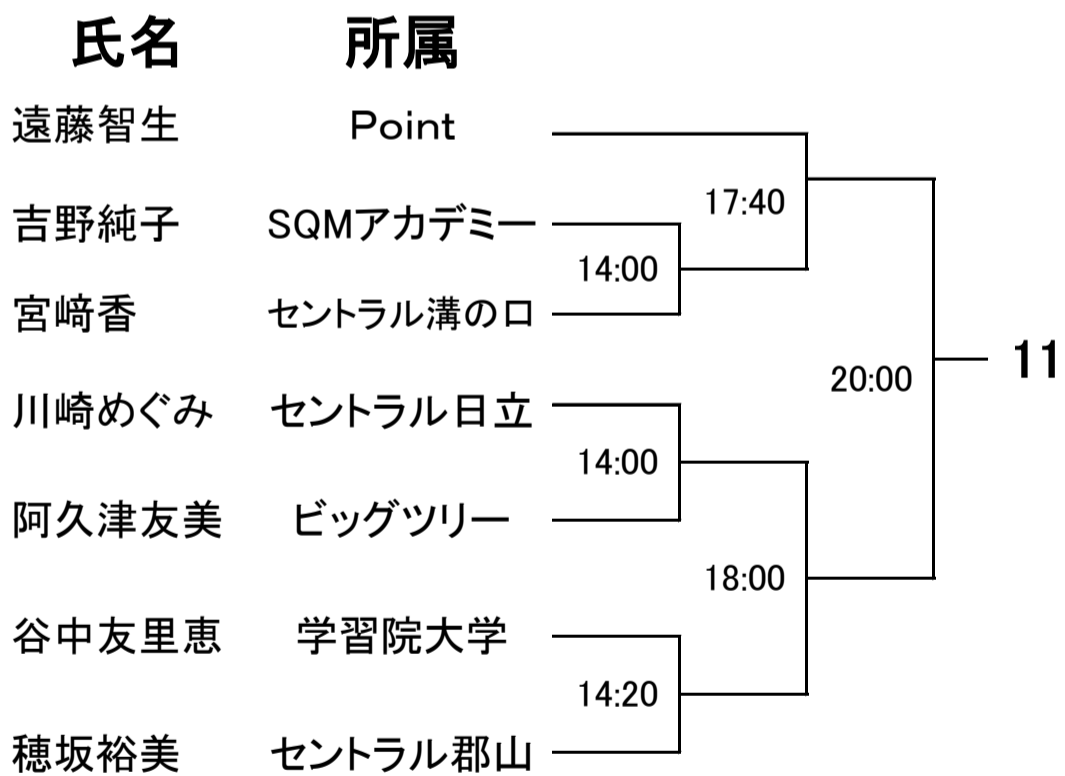
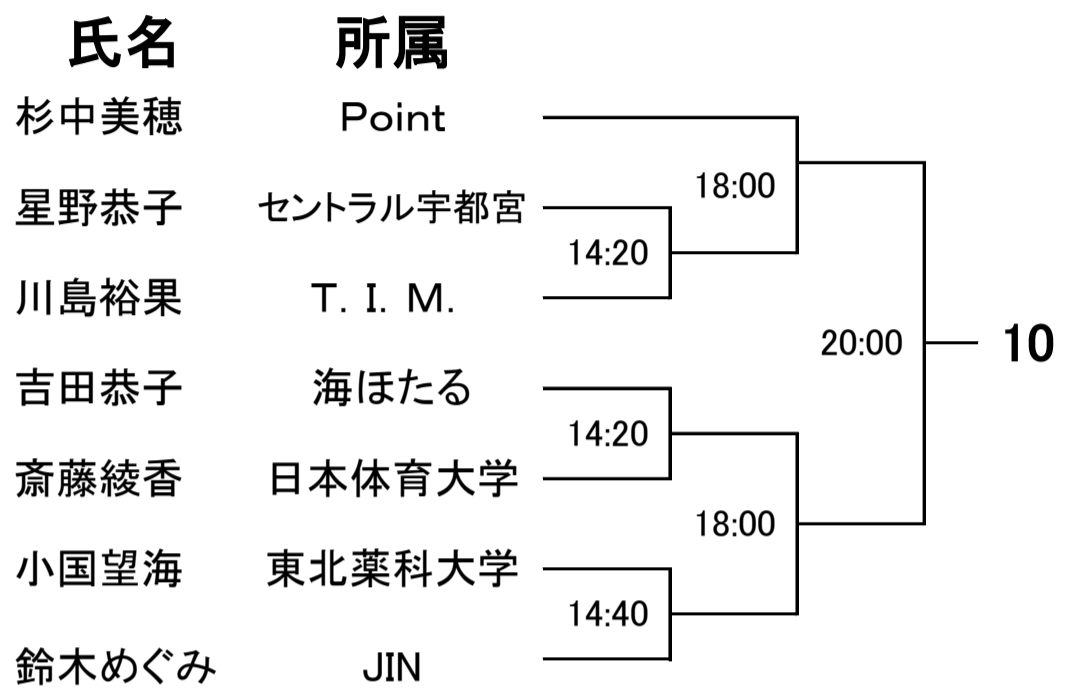
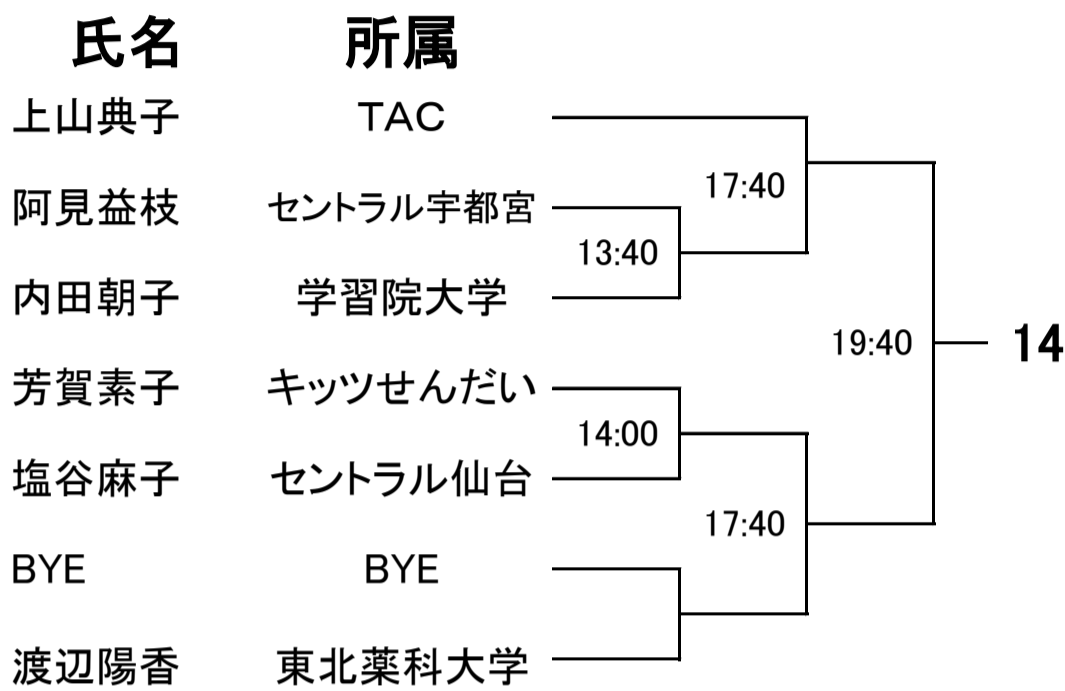

＜選手権男子本戦＞

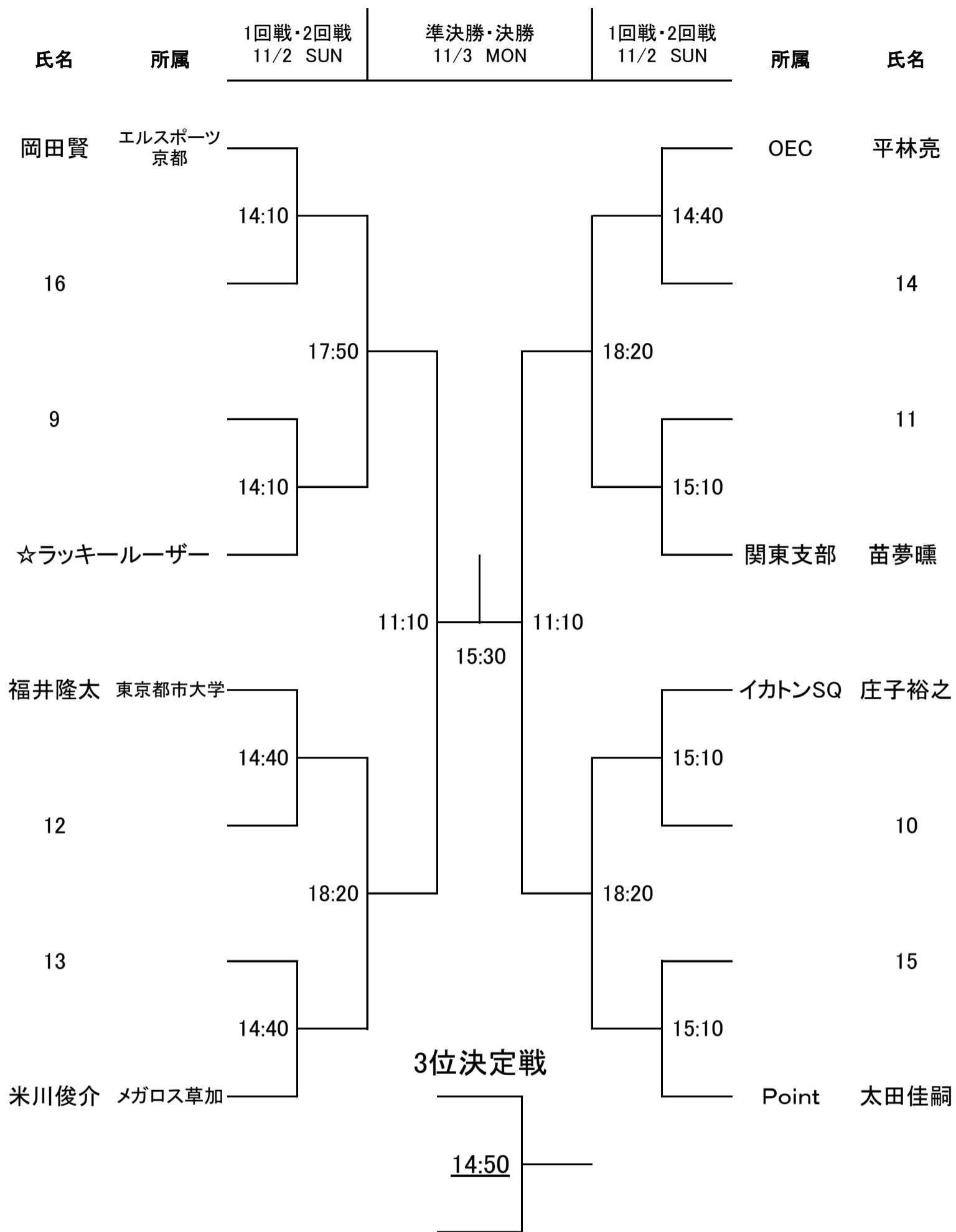

※本戦シード選手に棄権が出ております。
 それに伴い、シード順が変更になっております。
 なお、第8シードがラッキールーザーとなっております。
 選手権予選決勝敗者の方々に抽選を行います。

※試合時間が変更になっております。ご確認をお願い致します。

＜ 選手権女子本戦 ＞

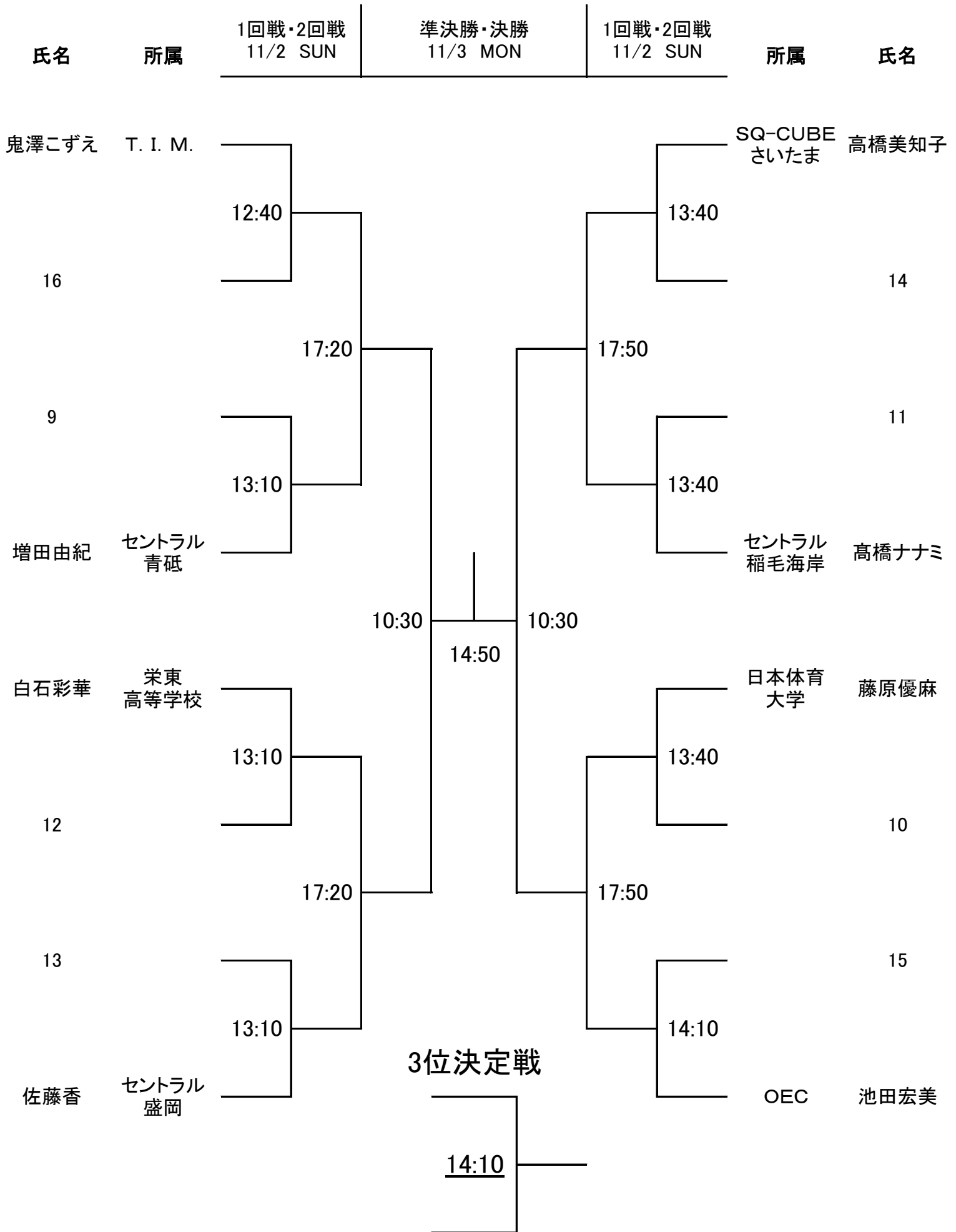

※試合時間が変更になっております。ご確認をお願い致します。

＜エキスパート男子＞

出場選手名	1回戦・2回戦 11/2 SUN	準決勝戦・決勝戦 11/3 MON	1回戦・2回戦 11/2 SUN	出場選手名
-------	---------------------	----------------------	---------------------	-------

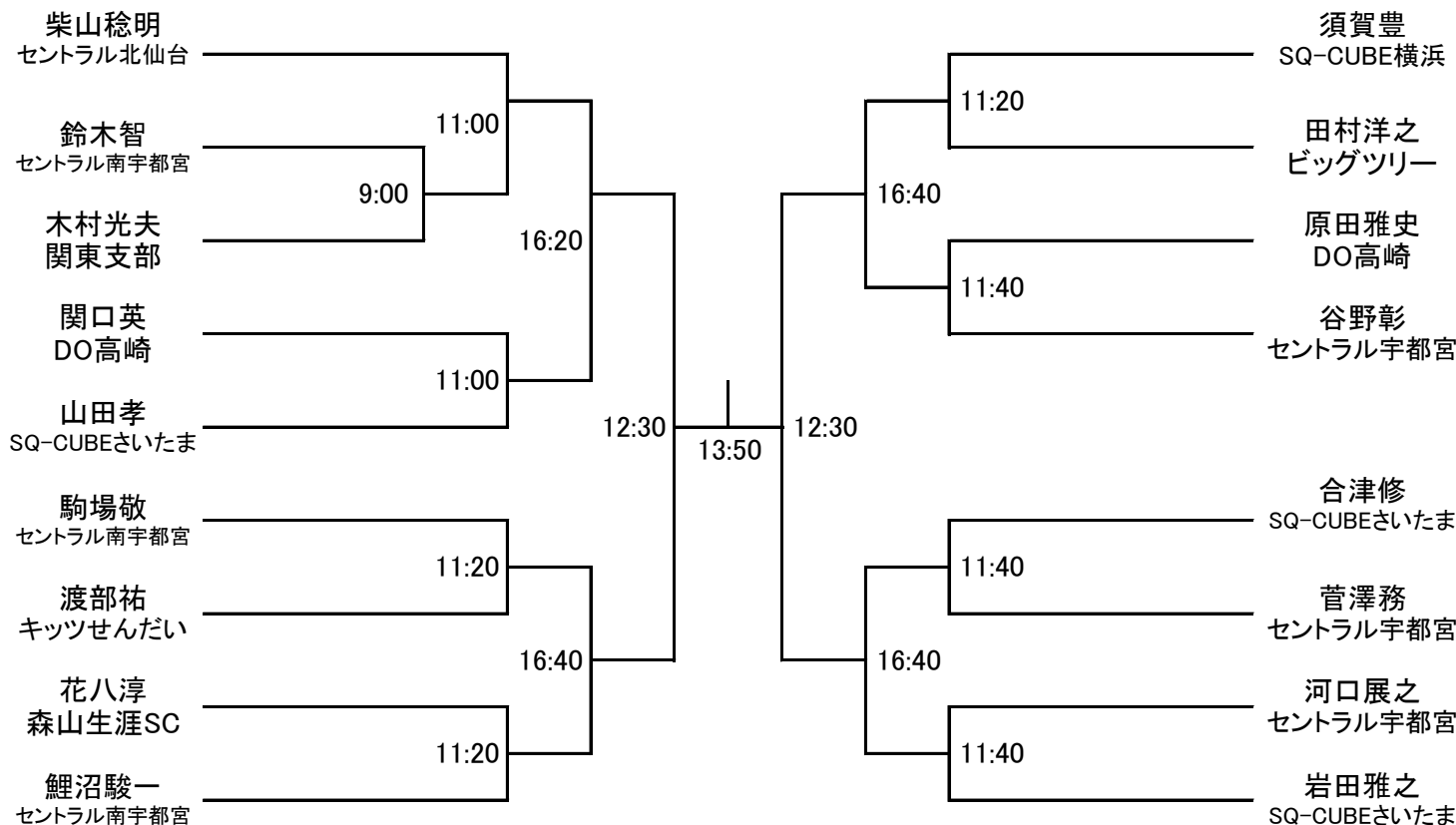

※試合時間に変更が出ております。ご確認をお願い致します。

＜フレンド男子＞

出場選手名	1回戦・2回戦 11/2 SUN	準決勝戦・決勝戦 11/3 SUN	1回戦・2回戦 11/2 SUN	出場選手名
-------	---------------------	----------------------	---------------------	-------

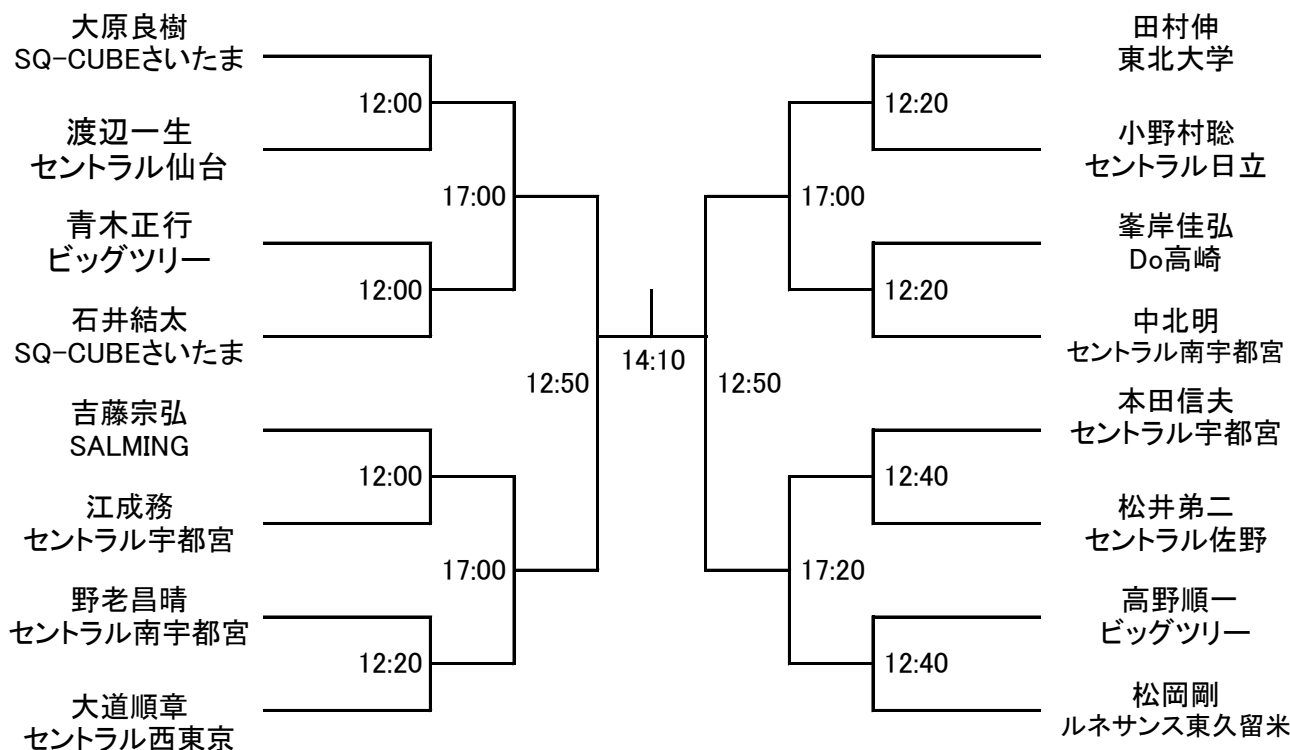

※試合時間に変更が出ております。ご確認をお願い致します。

【参加者様各位】
 エキスパート女子のドロー表に再度、不備がございました。
 それに伴い、2日目のドロー表のタイムスケジュールに変更になっておりますので、
 ご確認の程、宜しくお願い致します。

＜エキスパート女子＞

出場選手名	1回戦・2回戦 11/2 SUN	準決勝戦・決勝戦 11/3 MON	1回戦・2回戦 11/2 SUN	出場選手名
-------	---------------------	----------------------	---------------------	-------

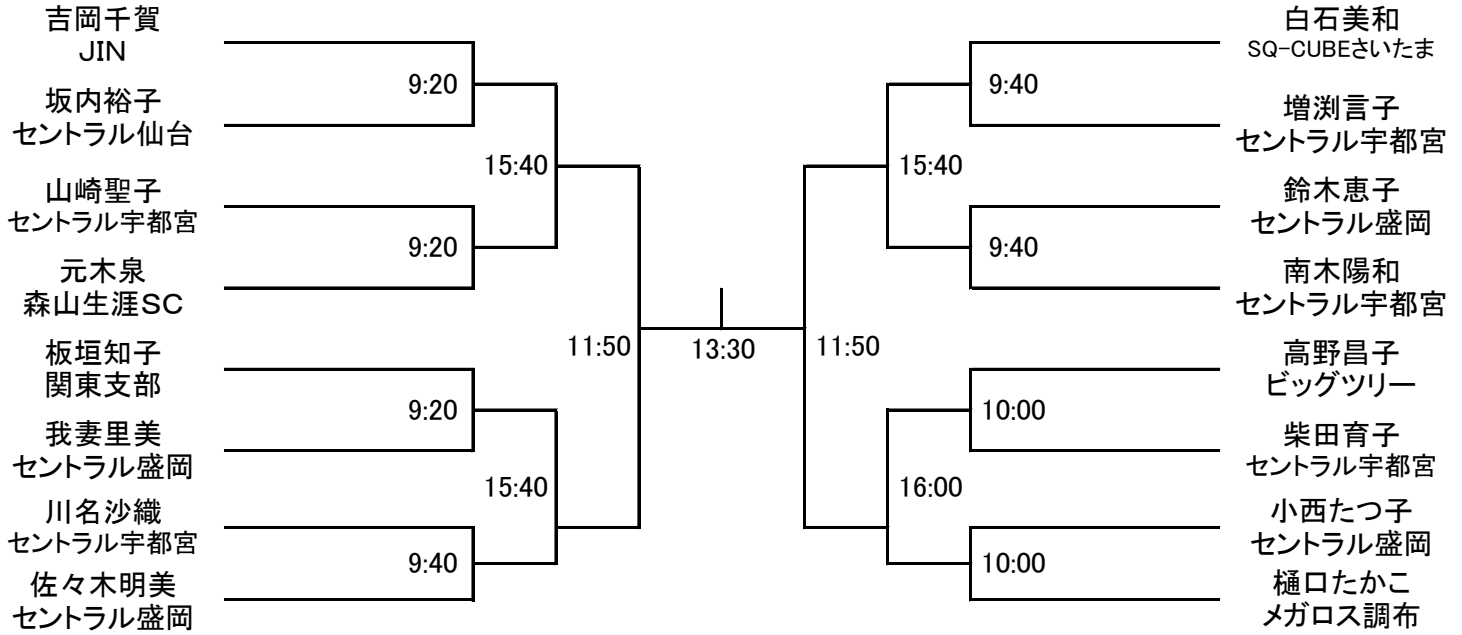

※ドロー組み合わせ及び試合時間に変更が出ております。ご確認をお願い致します。

＜フレンド女子＞

出場選手名	1回戦・2回戦・3回戦 11/2 SUN	準決勝戦・決勝戦 11/3 MON	1回戦・2回戦・3回戦 11/2 SUN	出場選手名
-------	-------------------------	----------------------	-------------------------	-------

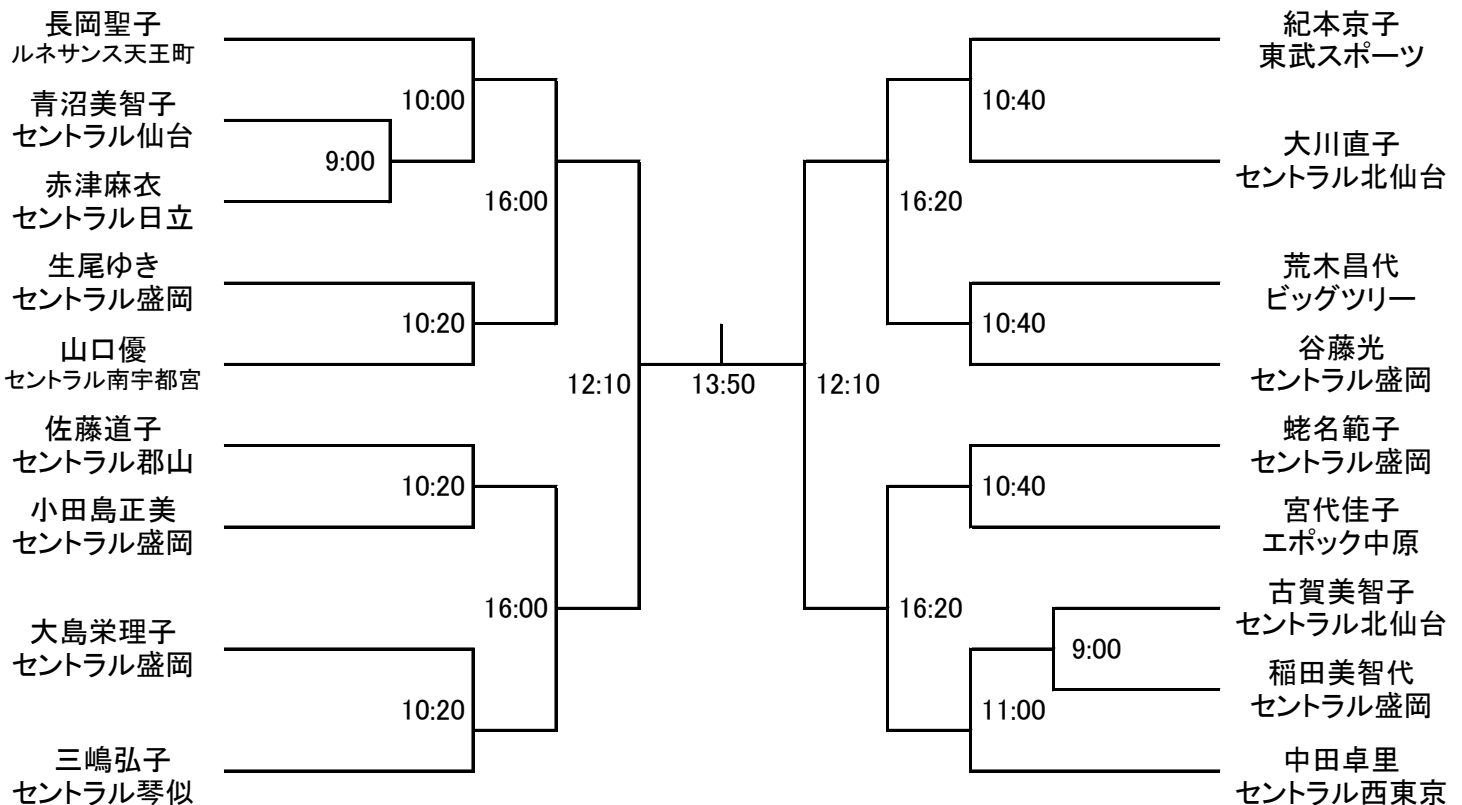

※試合時間に変更が出ております。ご確認をお願い致します。

<新人男子>

出場選手名	全て11/3 MON	出場選手名
-------	------------	-------

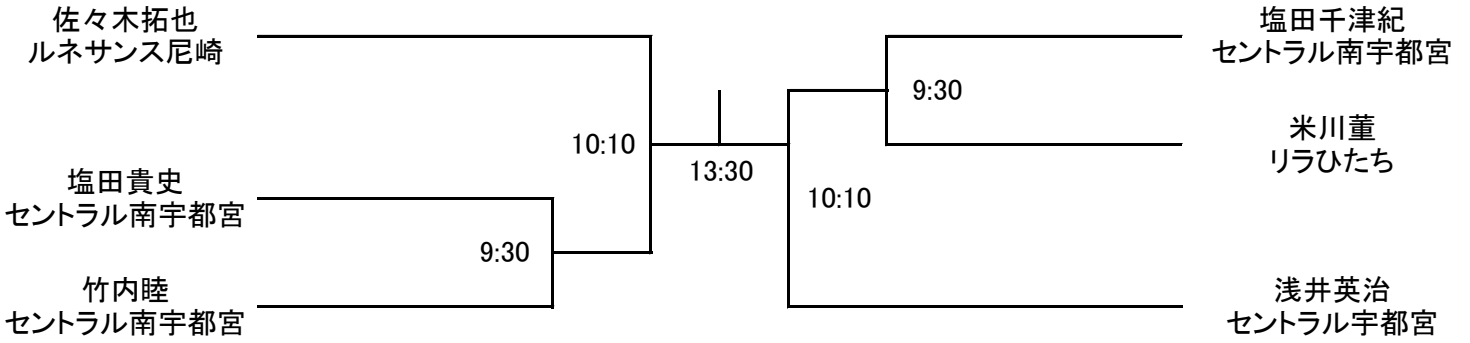

<ジュニア>

出場選手名	全て11/3 MON
-------	------------

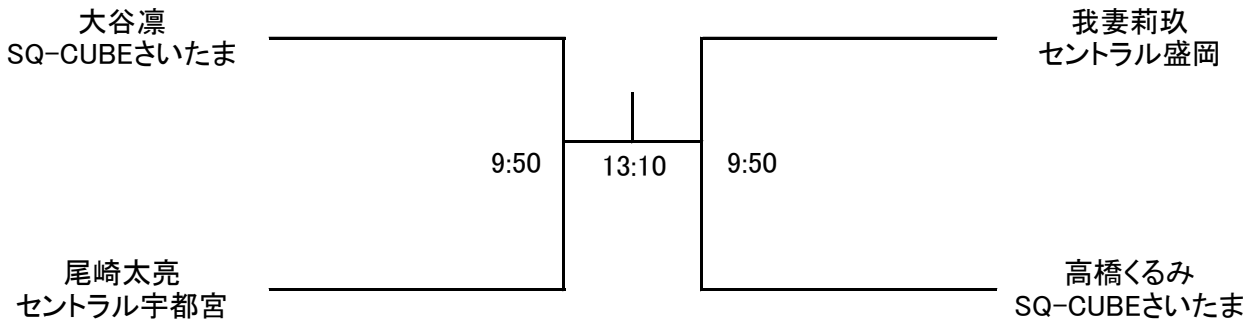

1回戦敗者プレート

