

HEAD CUP TEAM WATANABE OPEN 2014 IN マスカット

前略 いつもお世話になっております。

このたび10月25日(土)~26日(日)の日程にて開催いたします、TWO 2014 IN マスカットのドローを送付いたしますので、貴クラブの所属の方々にご案内いただけますよう、よろしくお願ひ申し上げます。今大会も沢山の方のエントリーを頂きまして感謝申し上げます。

大会注意事項

- 本大会のルールは JSA のルールに則って行ないます。選手権本戦は PAR 11 ベストオブ 5 ゲームズ、選手権予選及びその他のクラスでは PAR 11 ベストオブ 3 ゲームズにて行います。3 位決定戦は行いません。ベストオブ 3 ゲームズではノックアップを左右合計 3 分、ベストオブ 5 ゲームズでは 5 分とします。
プレート戦は、進行状況によりラリーポイント 15 点の 1 ゲームマッチで行います。
- 選手は試合予定時刻を 5 分経過してコートに入らない場合は棄権とみなします。
また進行上、時刻が変更になる場合もありますので会場のボードに常にご注意ください。
- 原則として勝者レフリー、敗者マーカークとします。試合後、両者は次の試合のレフリー、マーカークは責任を持って行ってください。出来ない場合は代わりの方をたててください。円滑な運営にご協力をお願いいたします。
- トリオマッチは、後日 (1 週間前を予定) 協会・HP でご案内致しますので、ご確認をお願いします。
- 試合中の事故、怪我につきましては主催者、施設側は一切の責任を負いませんので自己の責任において処理をしてください。
- ご都合により大会を棄権される場合は、お早めにお電話にてご連絡ください。本人確認のため、メールでは承っておりませんのでご了承ください。
連絡先は大会当日まで SQ-CUBE 横浜: 045-306-8700 です。

会場利用上の注意

- クラブの開場時刻は両日ともに 9 時 00 分になります。
- クラブ内ではクラブのルールを守って行動してください (ゴミはお持ち帰り下さい)。
- 館内での飲食は指定された所以外は禁止されていますのでご協力願ひます。
- その他は当日の大会スタッフの指示に従って、クラブ内の利用をしていただきますようお願い申し上げます。

以上

選手権男子本戦

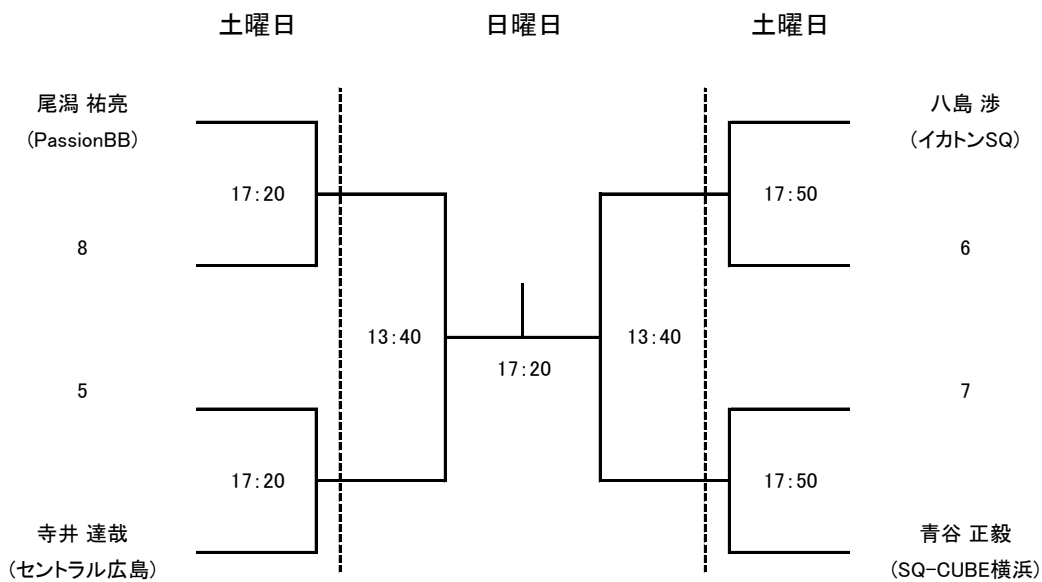

選手権女子本戦

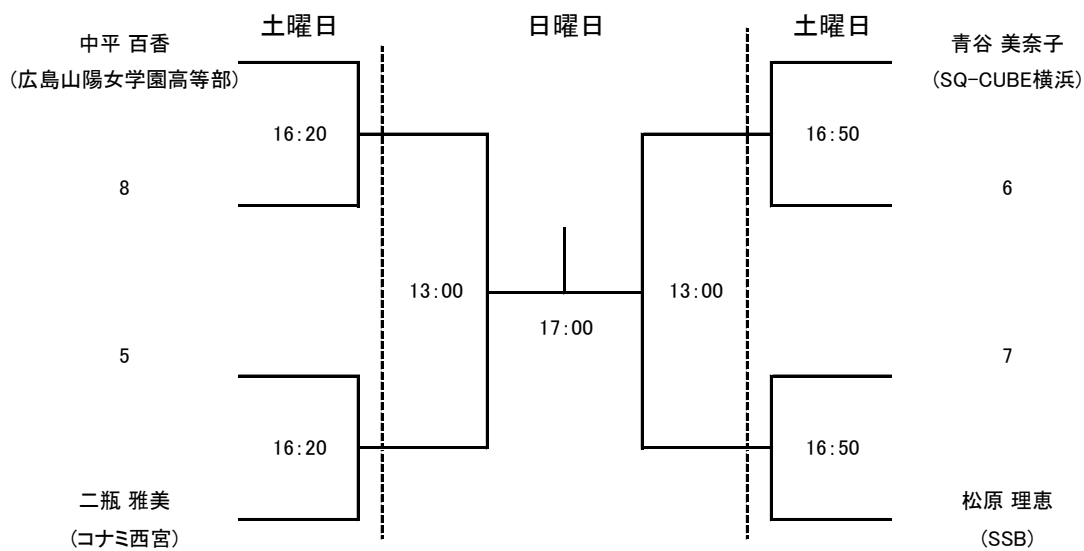

選手権男子予選

土曜日

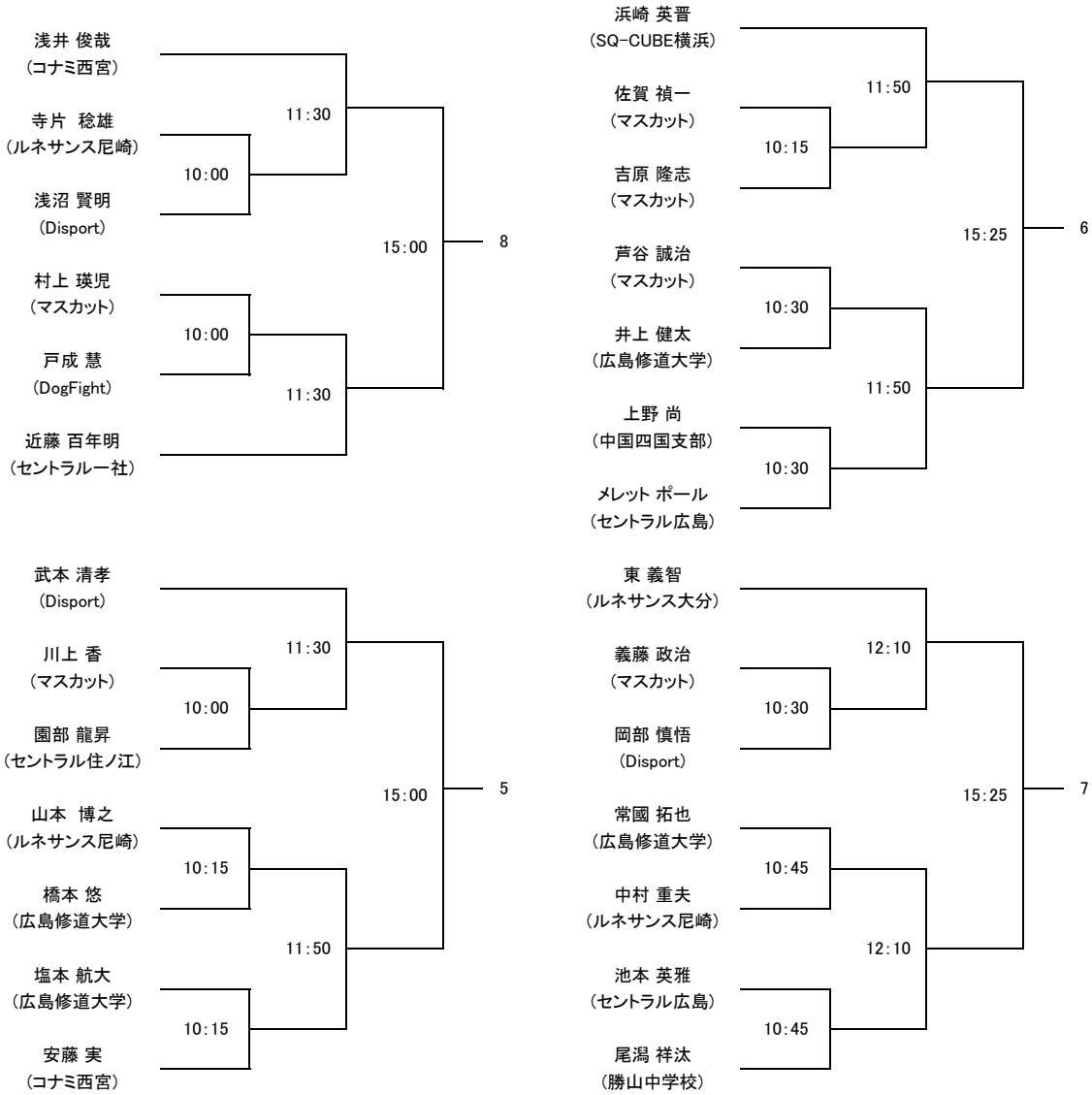

選手権女子予選

土曜日

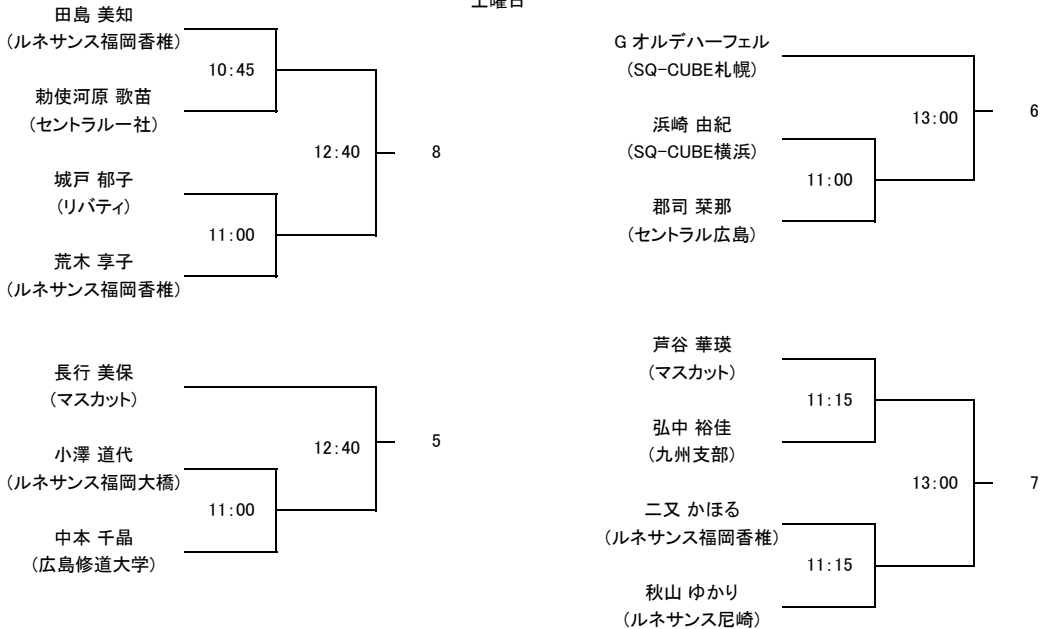

選手権女子プレート

黒字は土曜日

赤字は日曜日

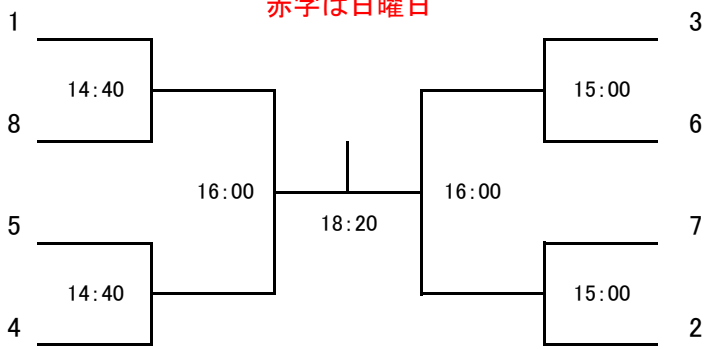

選手権男子プレート

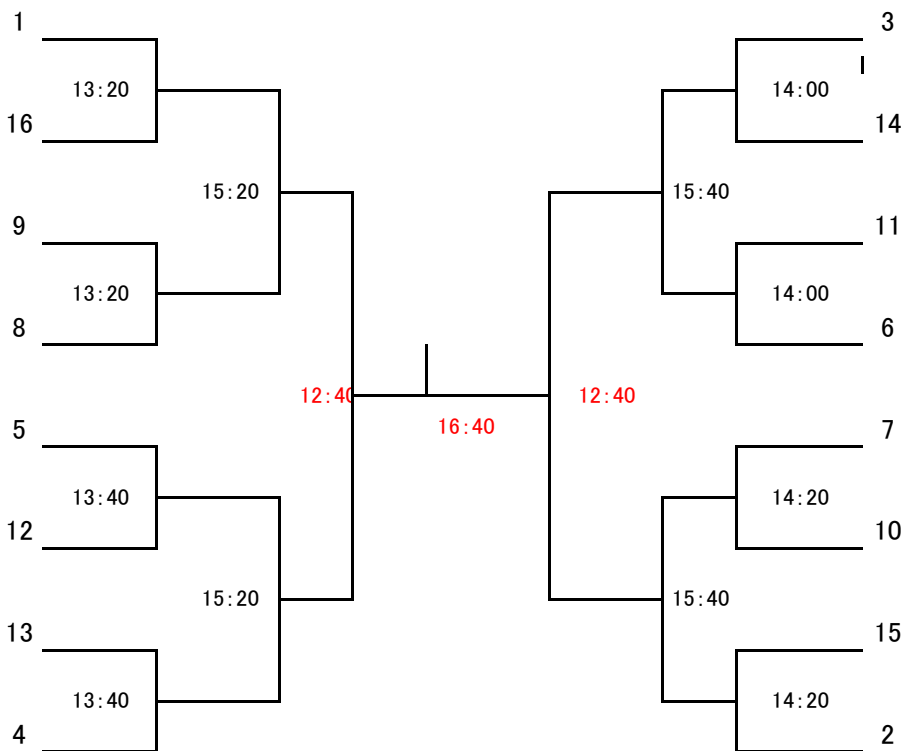

フレンド男子

黒字は土曜日
赤字は日曜日

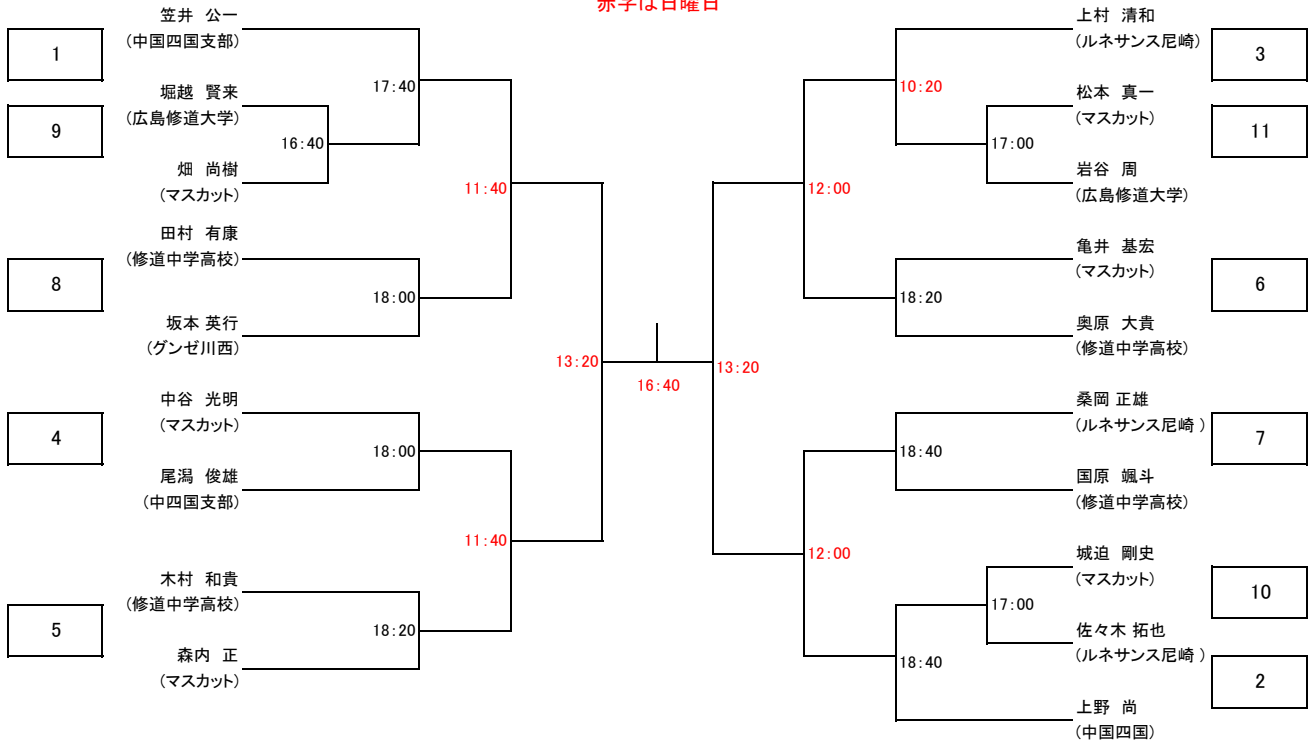

プレート戦 全て26日(日)

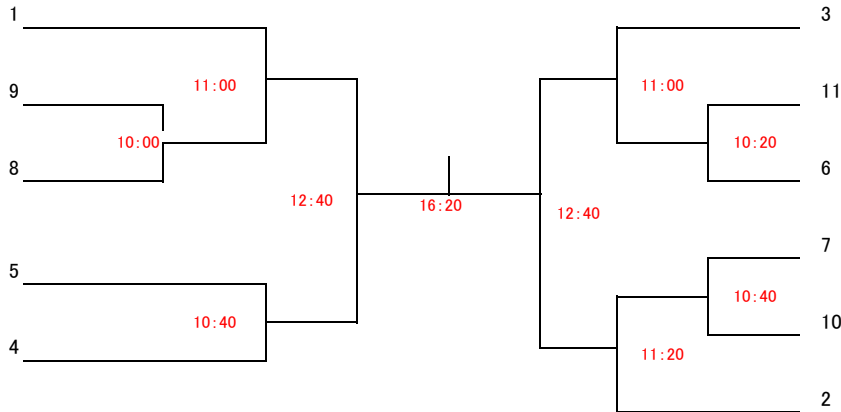

フレンド女子

黒字は土曜日
赤字は日曜日

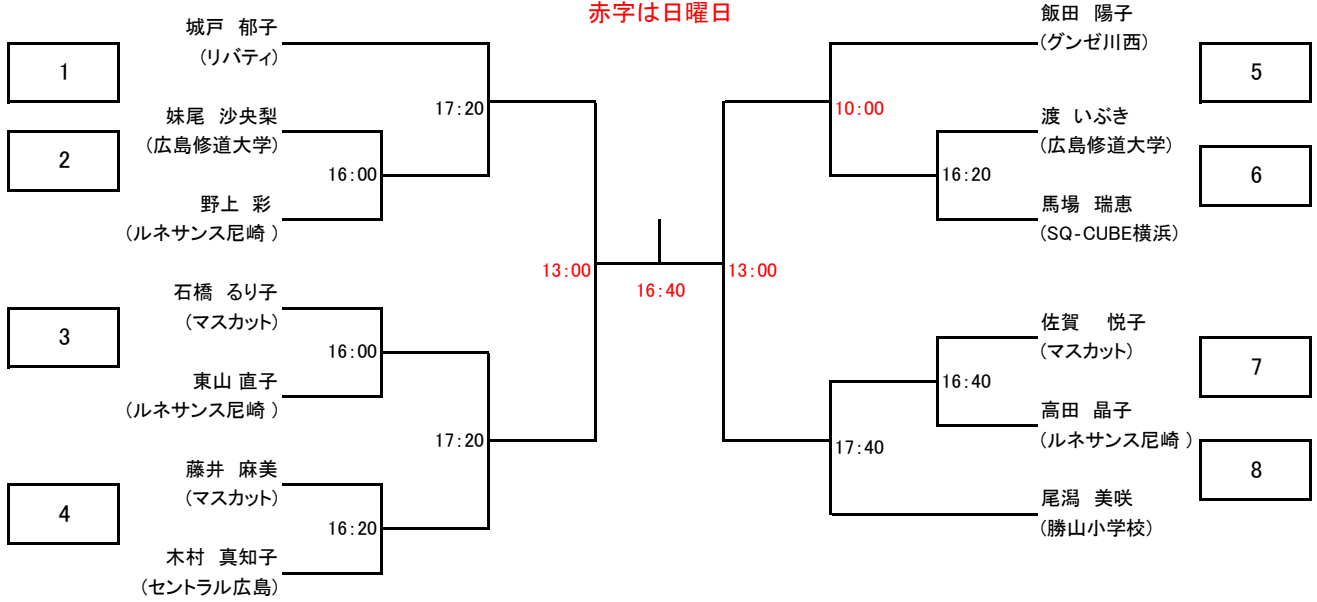

プレート戦

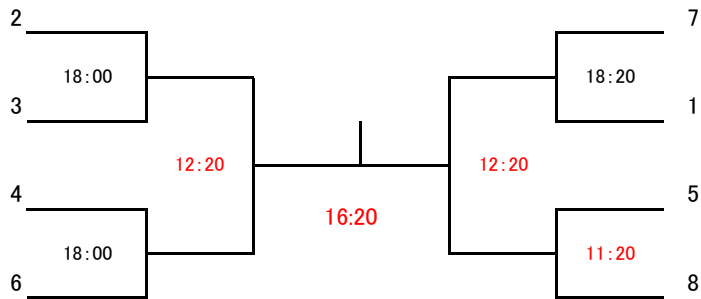

新人男子
日曜日開催

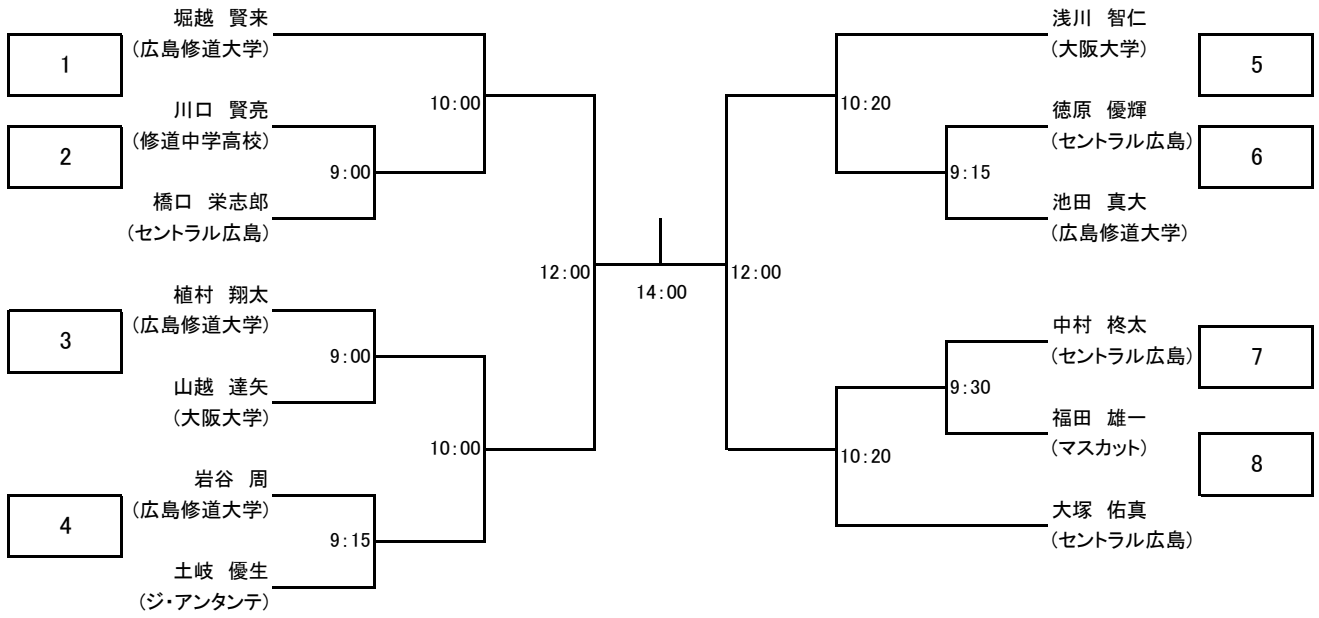

プレート戦

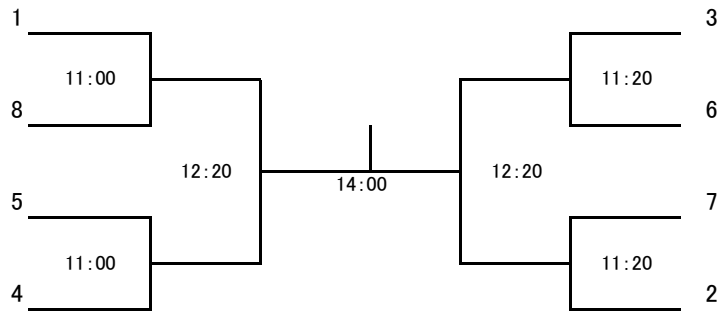

新人女子

日曜日開催

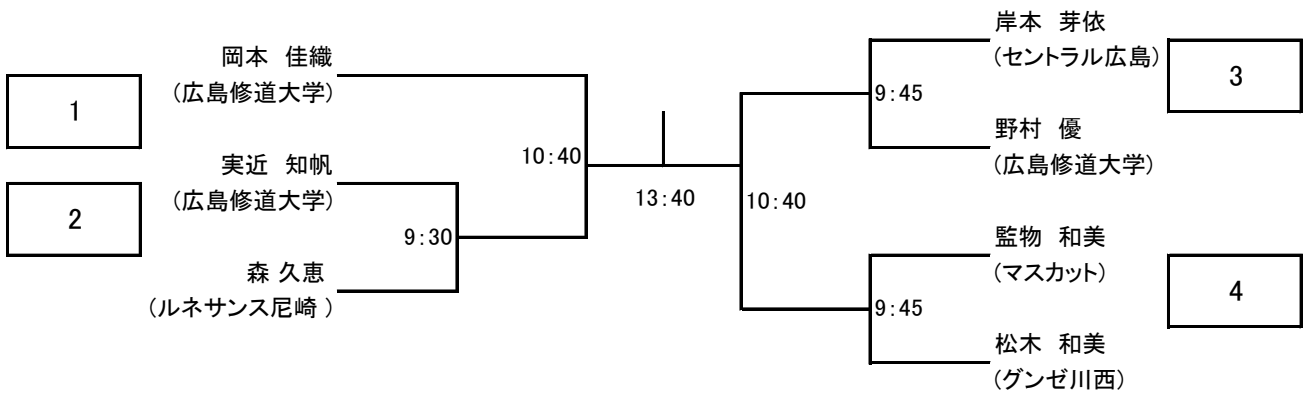

プレート戦

