

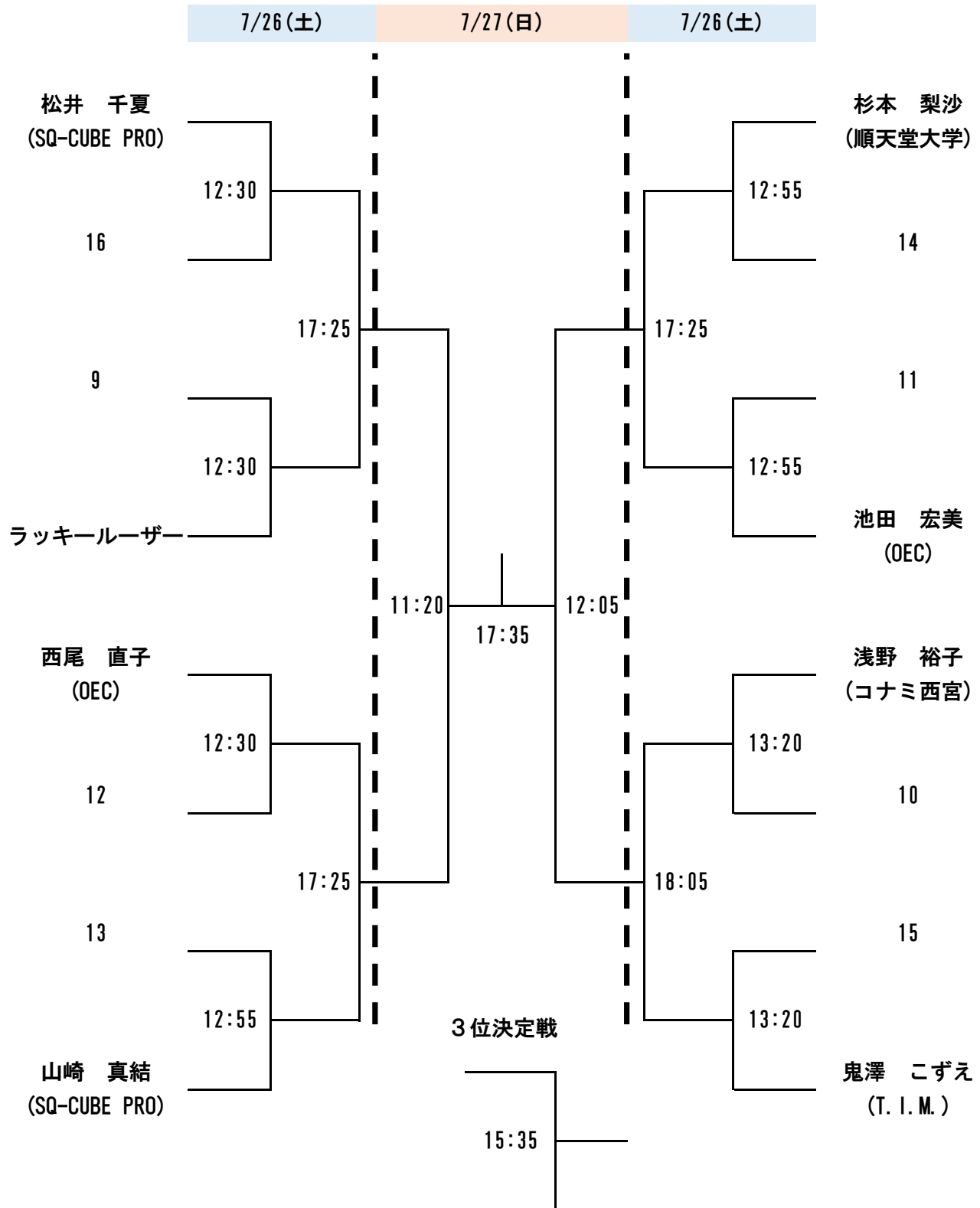

選手権女子本戦

第5シード 道下選手 棄権のため ドロー変更となりました。(2014/07/14)



第5回 [TAC Premier Classic 2014] ドロー送付のご案内

向暑の候、貴クラブにおかれましては、益々ご盛栄の事とお喜び申し上げます。
この度、7月25日~27日開催いたします第5回TAC Premier Classic に多数のお申し込みをいただき誠にありがとうございました。大会ドロー及び大会注意事項をお送りいたしますのでお手数ですが貴クラブにてご掲示、ご伝達のほどよろしくお願い申し上げます。

<大会注意事項>

<会場利用上のご注意>

- * 会場は、東京アメリカンクラブ内2Fにて開催いたします。ご入場の際には、B1 エントランスをご利用いただくようお願い申し上げます。*B1 エントランス→ロシア大使館側の入り口から地下駐車場へ階段で降りていただけます。
- ※試合観戦ご希望の方々につきましては、セキュリティの関係上、事前にご登録された方のみ御入館していただくという事になりますので予め御了承下さい。
- 御観戦される日時、観戦者、応援する選手のお名前をe-mail(rec@tac-club.org)にて御連絡下さい。
- 御入館の際、B1 エントランスにて手続き(身分証明書のご提示並びに必要事項を用紙へご記入)をお済ませ下さいませようお願い申し上げます。
- * ご来館の際は、ドレスコードを"カジュアル"とさせていただきます。(ビーチサンダル、短パンなどは、ご遠慮いただきますようお願い致します。)
- * 軽食、お飲み物は、館内2Fにてご用意しておりますのでご利用下さい。
- * 食べ物のお待ち込みは、原則としてお断りしております。
- * 館内でのご飲食は、指定された場所のみをお願い致します。
- * 荷物や靴は、指定の場所に置き、貴重品等の管理は、自己責任とさせていただきます。
- * 出場選手は、スカッシュコート以外の施設はご利用頂けません(大会用ロッカールームにて、お着替え及びシャワーはご利用頂けます)。

<競技上のご注意>

- * 本大会のドロー作成は、2014年6月10日発表のランキングを使用しています。
- * 本大会のルールは、JSAのルールに基づきます。
- * 選手権女子は予選決勝以降、男子は本戦からラリーポイント11点5ゲームスマッチで行います。(*3決も5ゲーム(男女共))
- * フレンド男女は、ラリーポイント11点3ゲームスマッチで行います。(*男子準々決勝から5ゲーム/女子準決勝から5ゲーム)
- * 選手は、試合開始予定時刻の30分前までに大会手続きをお済ませ下さい。
- * 試合開始予定時刻を5分経過してコートに入らない場合は、棄権とみなします。
- * 試合後は、両者でそのコートの次の試合の審判・マーカ―を、責任をもって行なって下さい。
- * 怪我防止の為、アイガードの着用を推奨します。
- * 大会期間中における事故、怪我等につきましては、主催者、施設側は、一切の責任を負いません。

<その他>

- * 選手、関係者、及び観戦者の方は、会場の駐車場をご利用出来ません。
- * 本大会のパンフレットは、ご用意いたしませんのでご了承下さいませ。

* 会場へのご案内

会場：社団法人 東京アメリカンクラブ 東京都港区麻布台2-1-2
東京メトロ南北線、都営大江戸線 麻布十番駅、赤羽橋駅、もしくは、日比谷線 神谷町駅より徒歩10分。
* 最寄り駅からの地図は、下記をご参照下さい。
http://www.tokyoamericanclub.org/images/Careers_Contact/map_parking/2012_azabudai_map.pdf

問い合わせ：上山典子：090-6542-3252 / riko0328@hotmail.co.jp
レクリエーション・デスク 03-4588-0681 Email:rec@tac-club.org
皆様のご参加を心よりお待ちしております。

選手権男子本戦

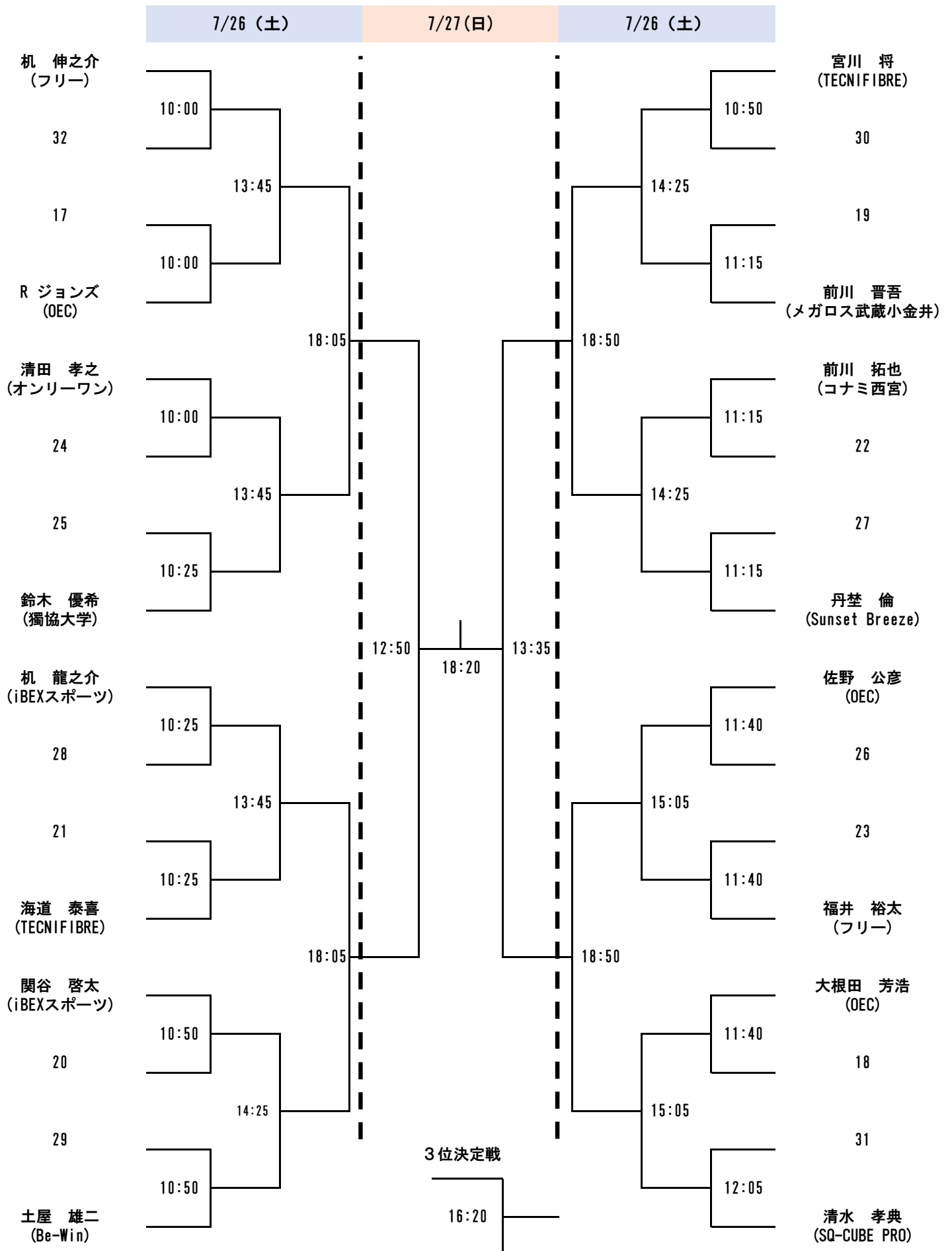



選手権男子予選 (1/2)

全て 7/25(金)

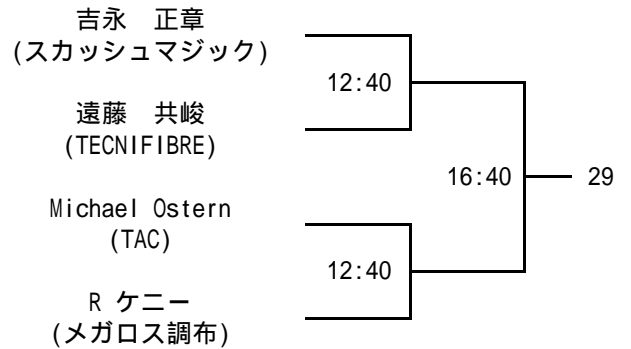
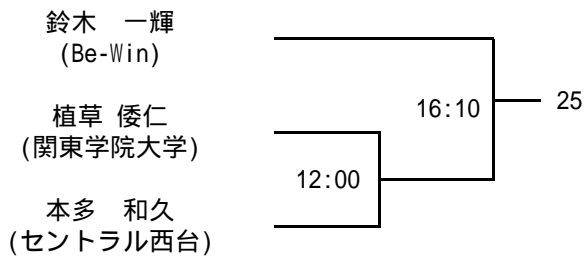
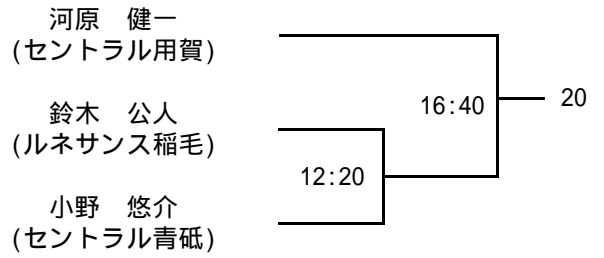
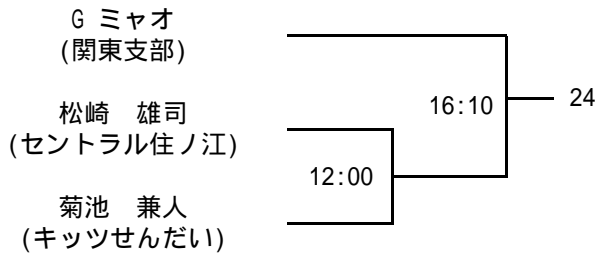
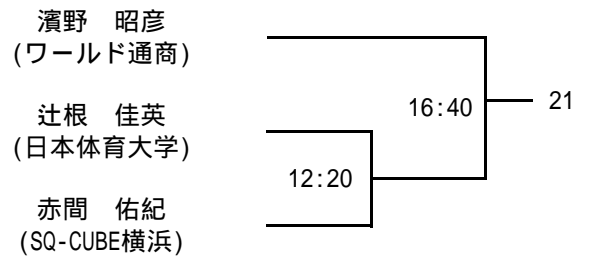
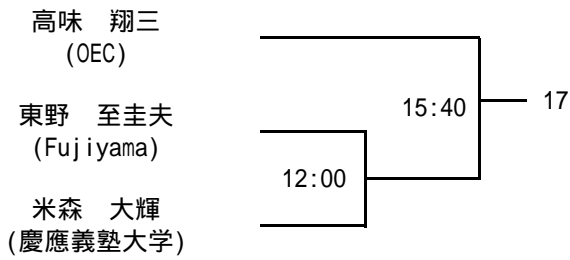
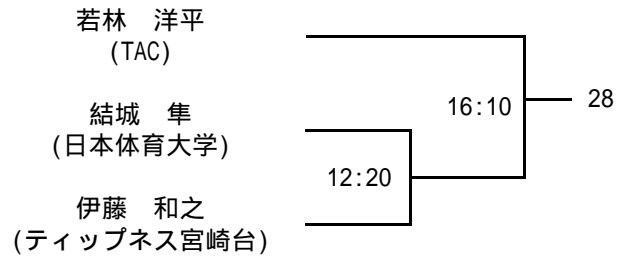
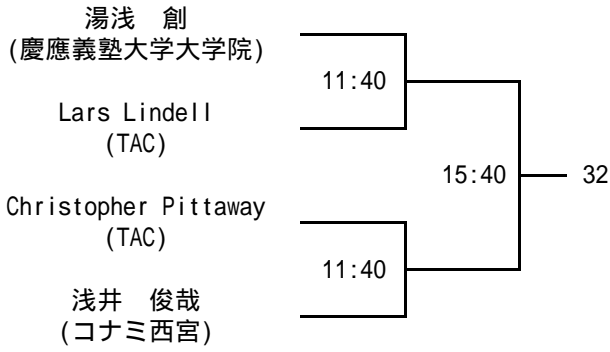

予選は全て3ゲームスマッチ

選手権男子予選 (2/2)

全て 7/25(金)

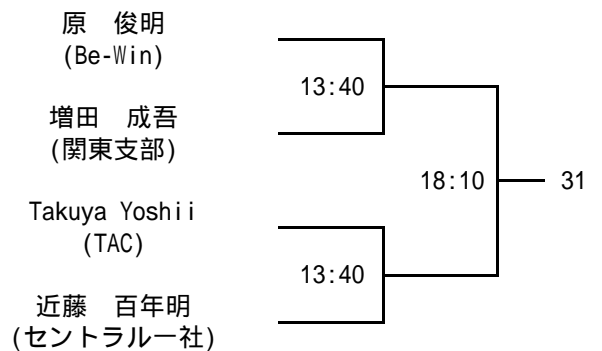
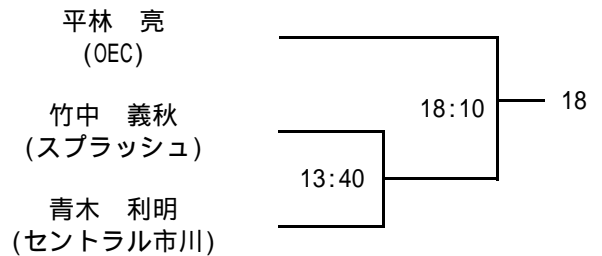
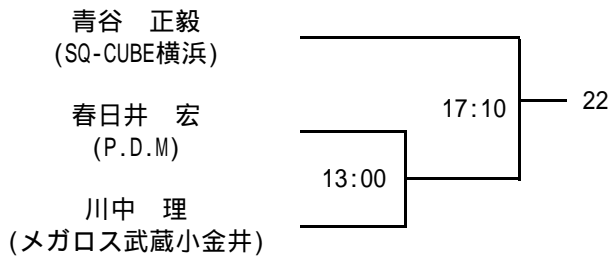
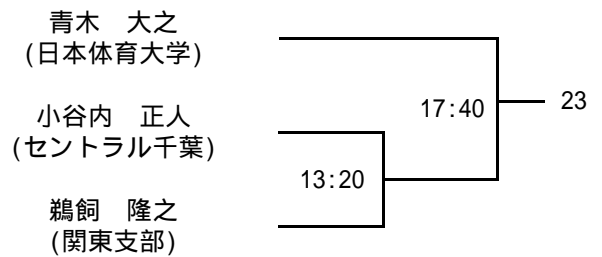
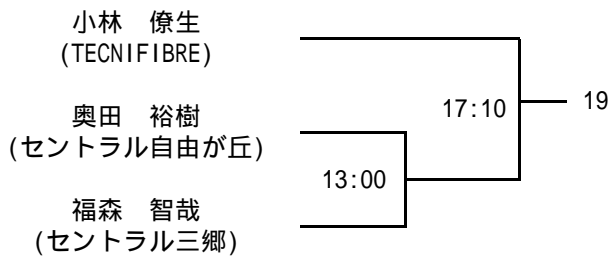
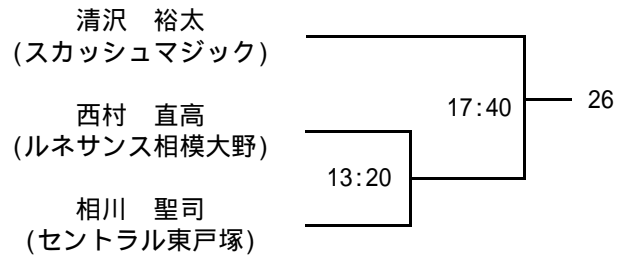
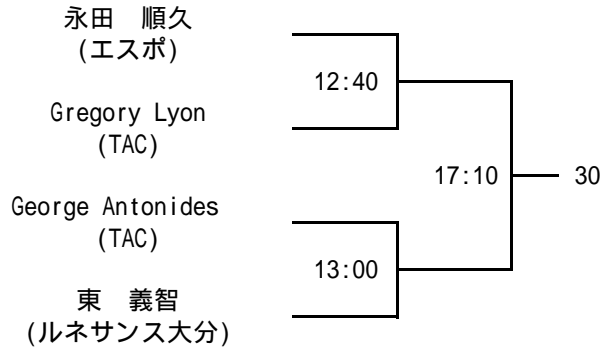

予選は全て3ゲームスマッチ



選手権女子予選

全て7/25(金)

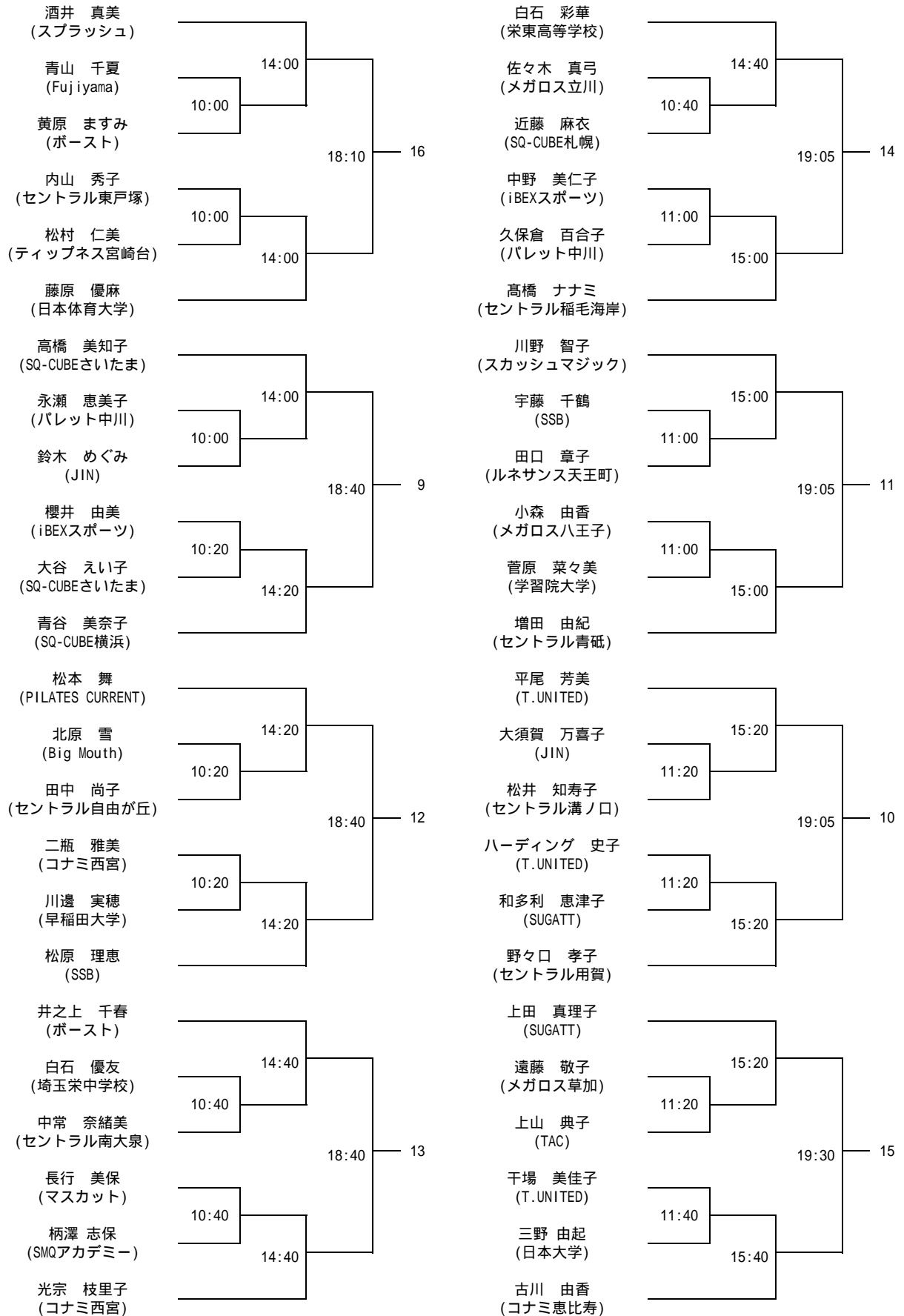

予選決勝5ゲームスマッチ



フレンド男子

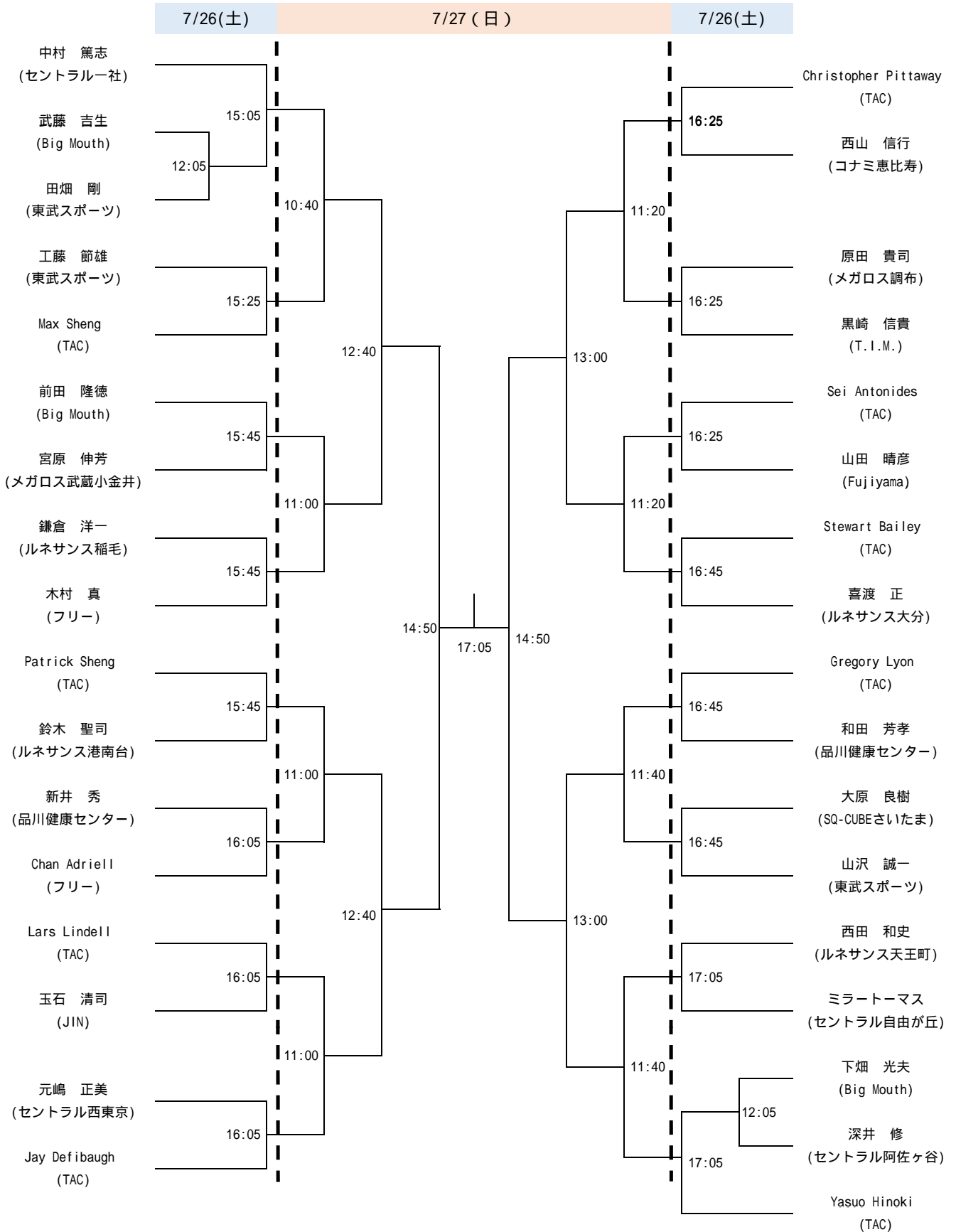

決勝、準決勝5ゲームスマッチ
その他3ゲームスマッチで行います。



フレンド女子

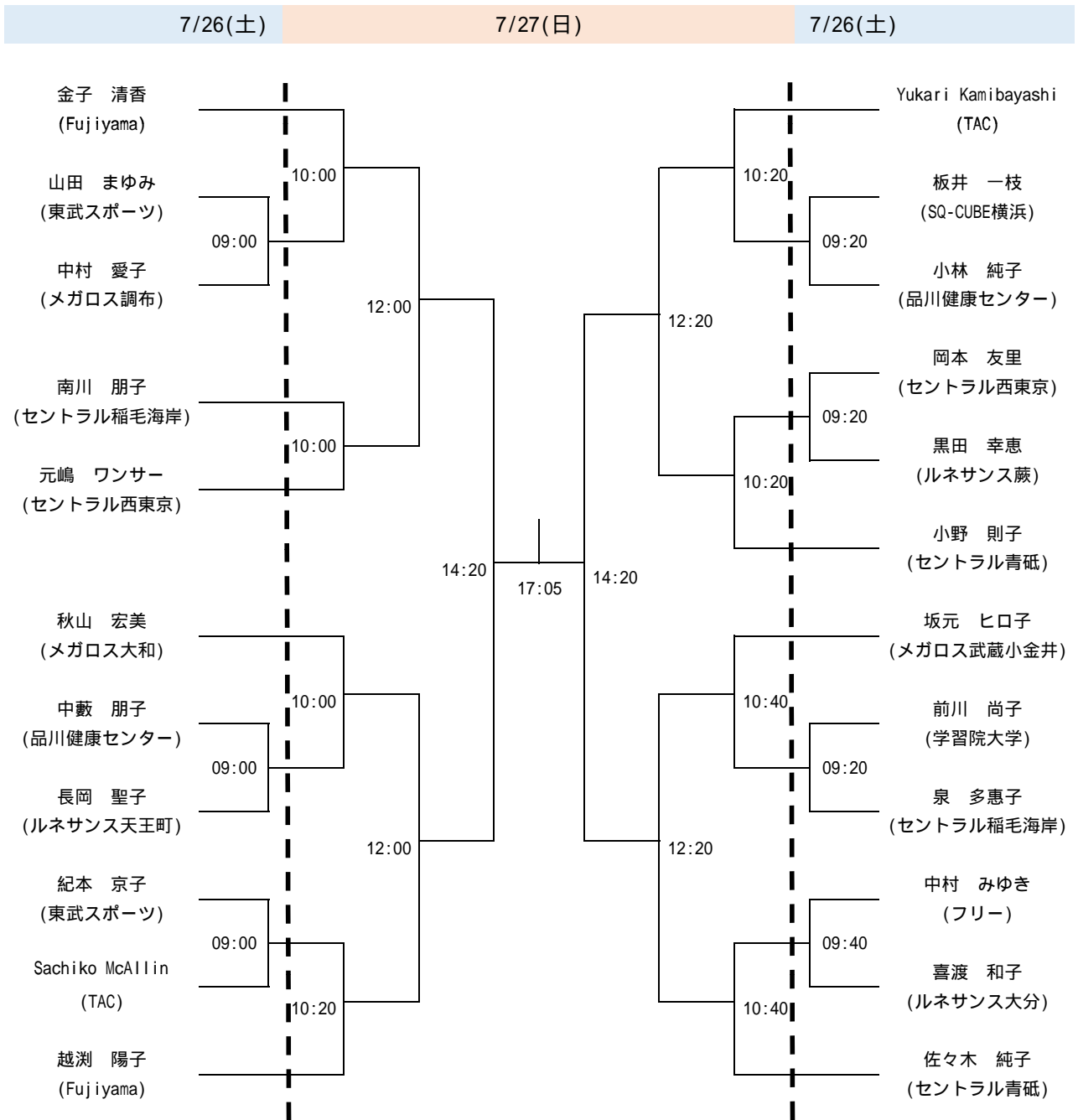

決勝、準決勝5ゲームスマッチ
その他3ゲームスマッチで行います。