

新人男子 全て23日(月)

ドロー表が抜けておりました。
参加者の皆様には不安な思いをさせてしまい、大変申し訳ございませんでした。

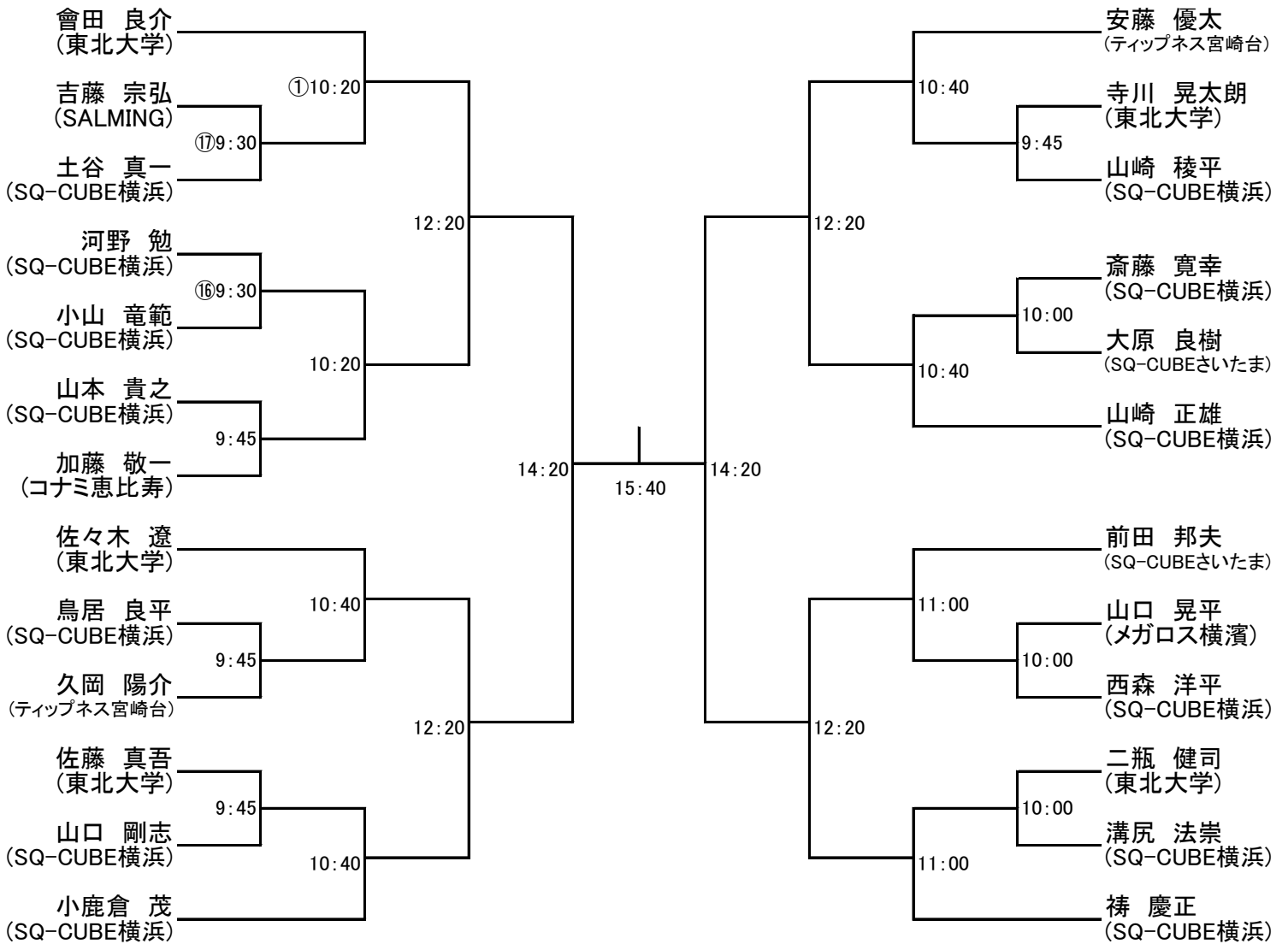

新人男子プレート 全て23日(月)

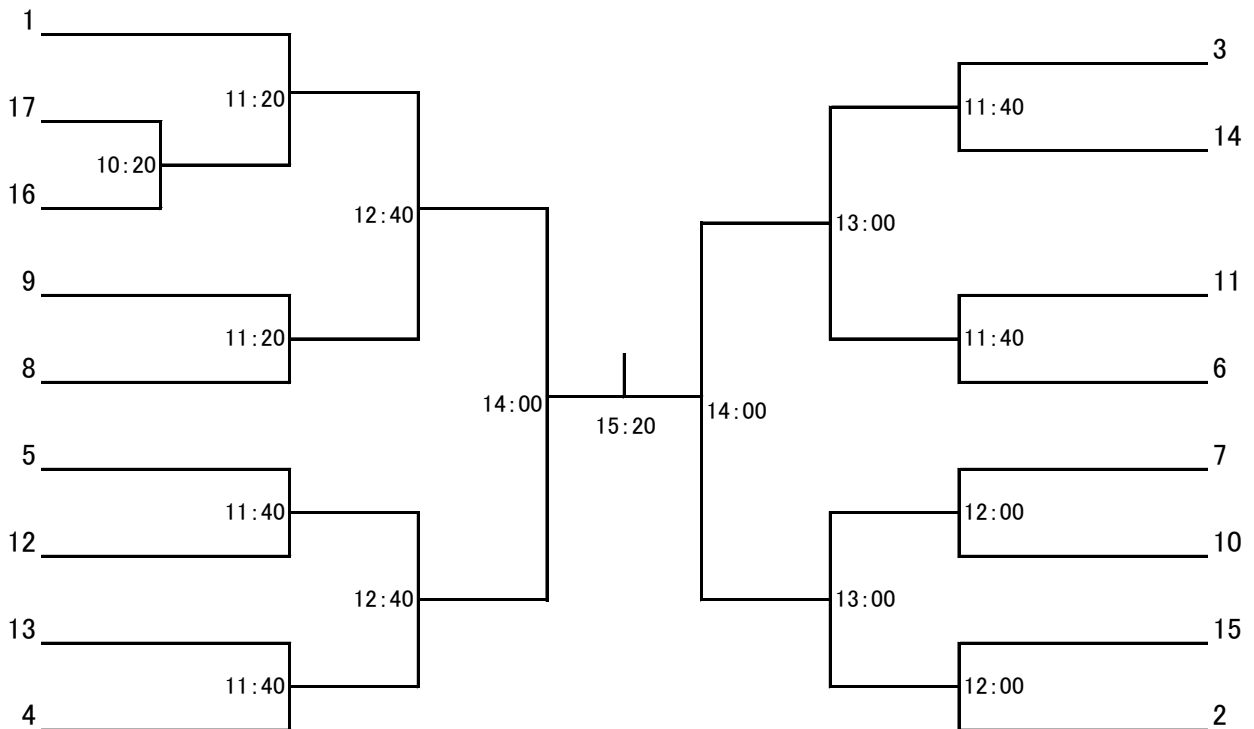

SQ-CUBE CUP TEAM WATANABE OPEN 2013 IN 新横浜

前略 いつもお世話になっております。

このたび9月21日(土)～23日(月・祝)の日程にて開催いたします、TWO 2013 IN 新横浜のドローを送付いたしますので、貴クラブの所属の方々にご案内いただけますよう、よろしくお願い申し上げます。今大会も沢山の方のエントリーを頂きまして感謝申し上げます。

大会注意事項

- 本大会のルールは JSA のルールに則って行ないます。**選手権本戦は PAR 11 ベストオブ 5 ゲームズ**、選手権予選及びその他のクラスでは PAR 11 ベストオブ 3 ゲームズにて行います。3位決定戦は行いません。ベストオブ 3 ゲームズではノックアップを左右合計 3 分、ベストオブ 5 ゲームズでは 5 分とします。
プレート戦は、ラリーポイント 15 点の 1 ゲームマッチで行います。
- 選手は試合予定時刻を 5 分経過してコートに入らない場合は棄権とみなします。
また進行上、時刻が変更になる場合もありますので会場のボードに常にご注意ください。
- 原則として勝者レフリー、敗者マーカークとしますので試合後、両者は次の試合のレフリー、マーカークは責任を持って行ってください。出来ない場合は代わりの方をたててください。円滑な運営にご協力をお願いいたします。
- 試合中の事故、怪我につきましては主催者、施設側は一切の責任を負いませんので自己の責任において処理をしてください。
- ご都合により大会を棄権される場合は、お早めに**お電話にて**ご連絡ください。本人確認のため、メールでは承っておりませんのでご了承ください。
連絡先は大会前日まで **SQ-CUBE 横浜 : 045-306-8700** です。
大会当日は **大会本部 : 070-6984-3535** です。

会場利用上の注意

- クラブの開場時刻は初日、最終日が 9 時 00 分、二日目が 8 時 30 分になります。
 - クラブ内ではクラブのルールを守って行動してください (ゴミはお持ち帰り下さい)。
 - 館内での飲食は指定された所以外は禁止されていますのでご協力願います。
 - 大会会場の駐車場はご利用いただけません。
 - その他は当日の大会スタッフの指示に従って、クラブ内の利用をしていただきますようお願い申し上げます。
- 以上

選手権男子本戦

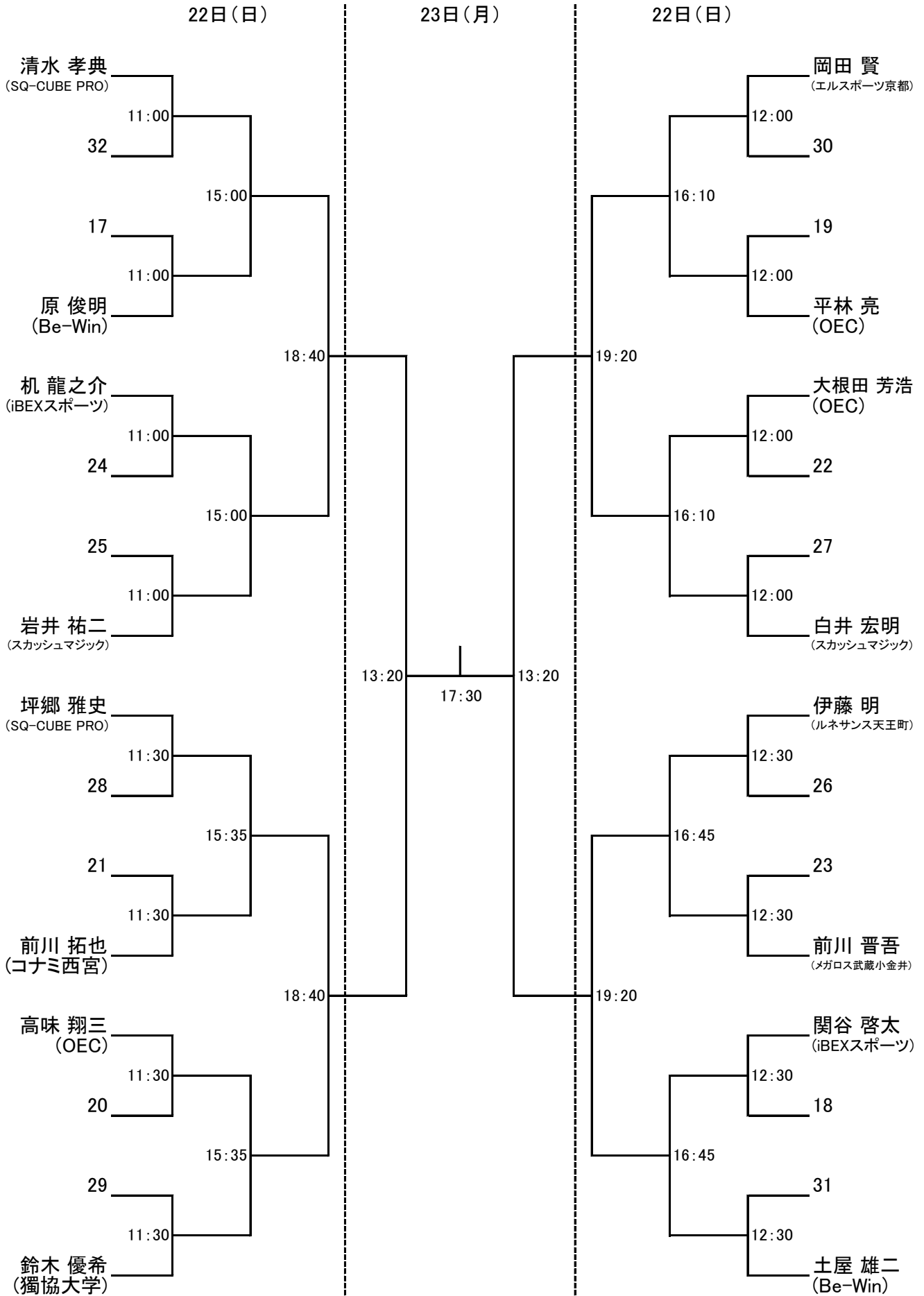

選手権女子本戦

22日(日)

23日(月)

22日(日)

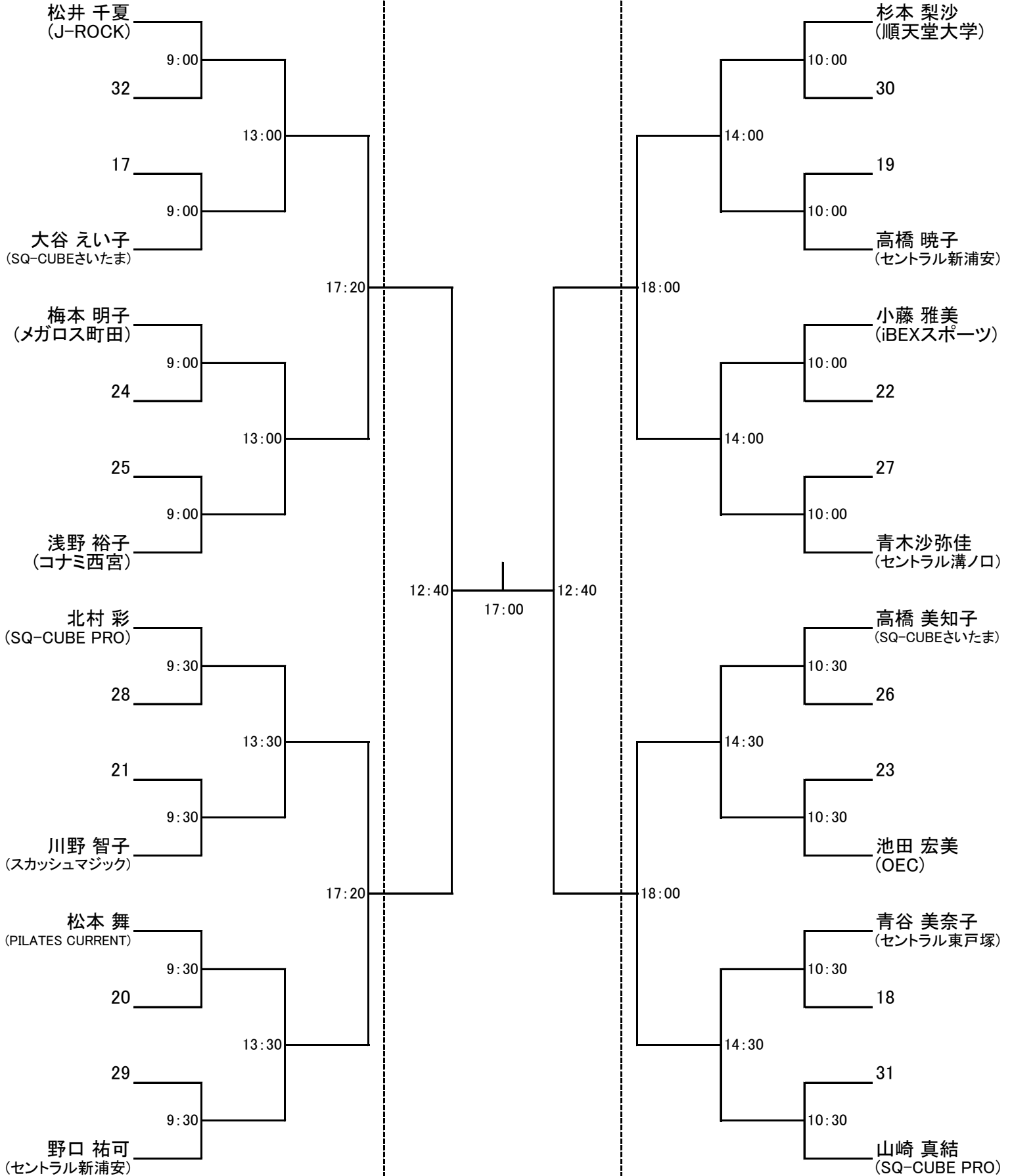

選手権男子予選 全て21日(土)

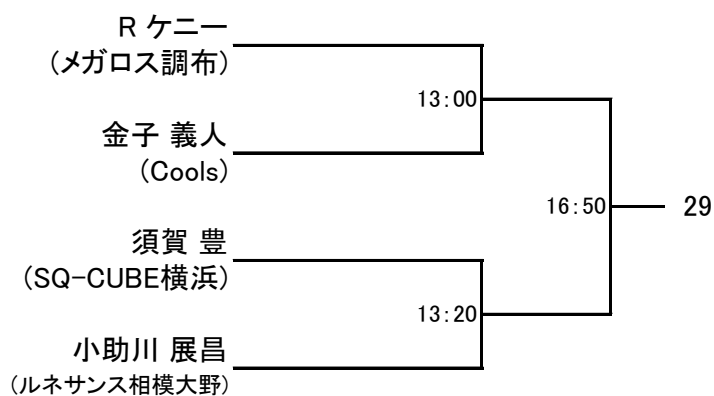
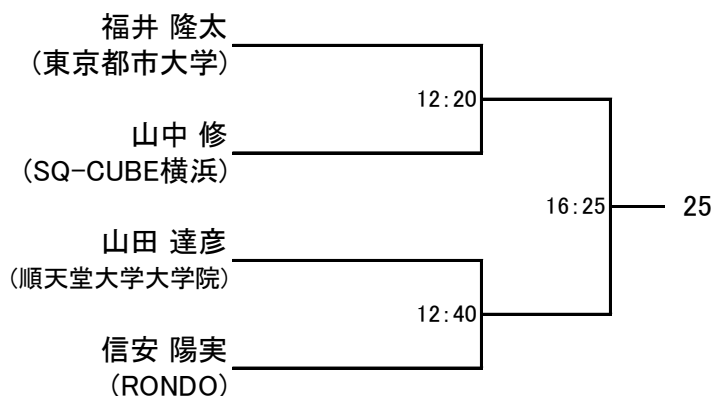
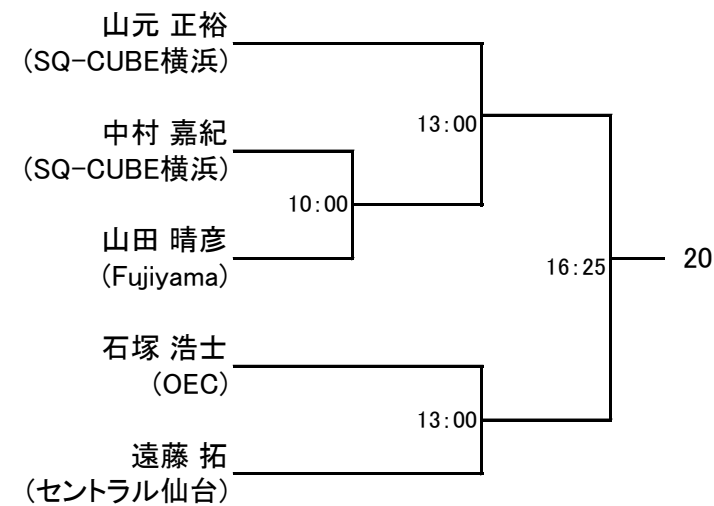
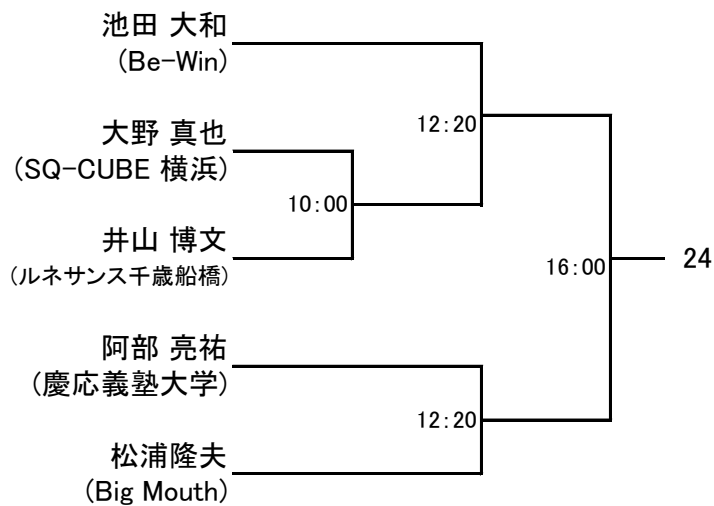
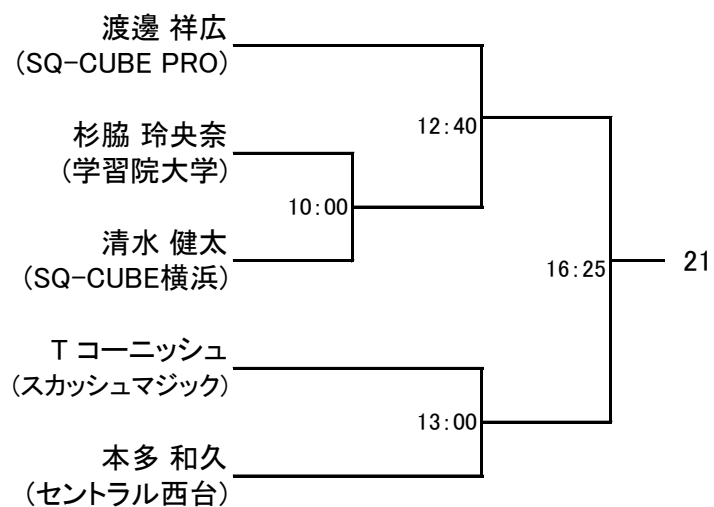
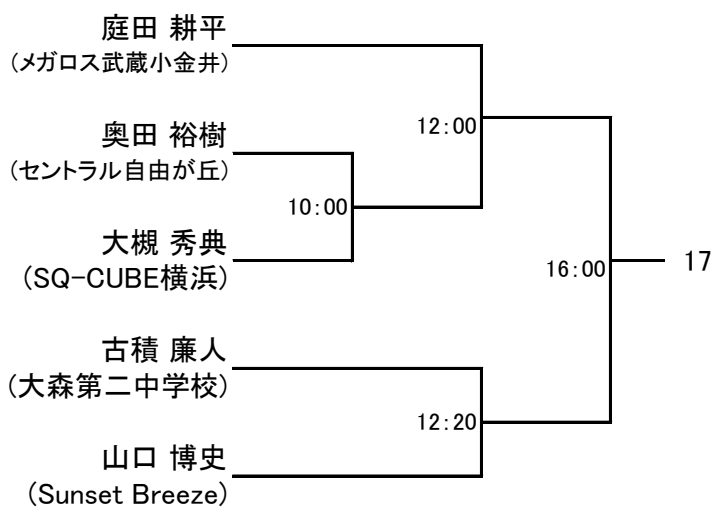
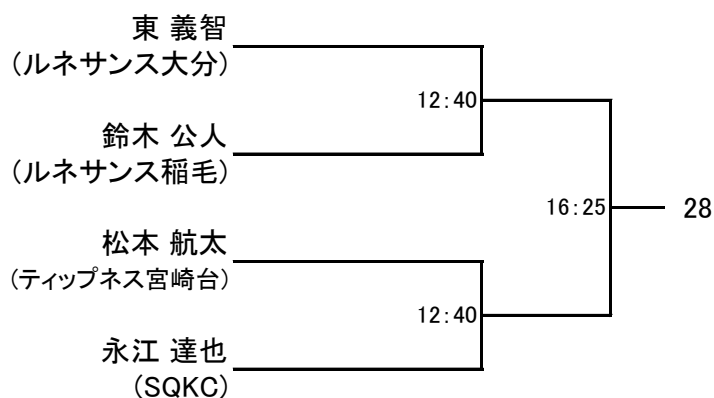
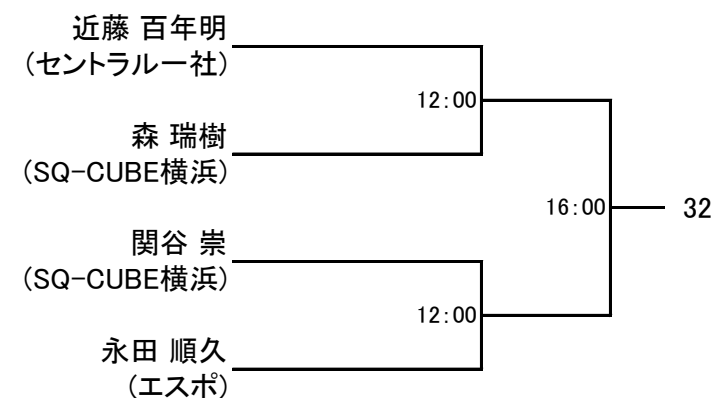

選手権男子予選 全て21日(土)

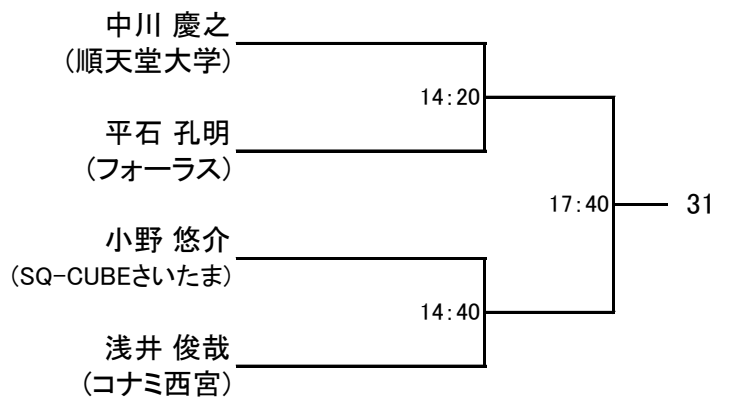
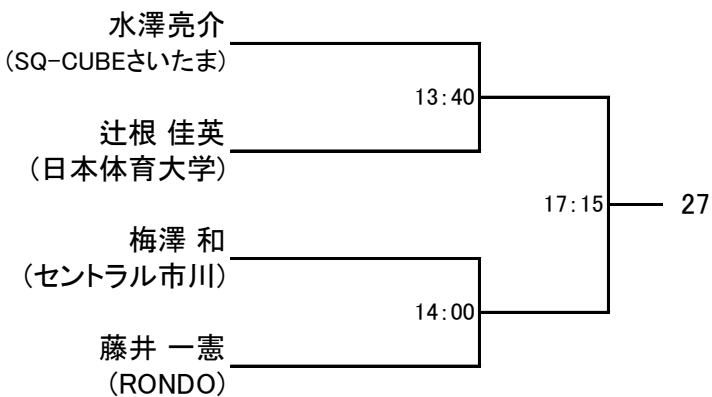
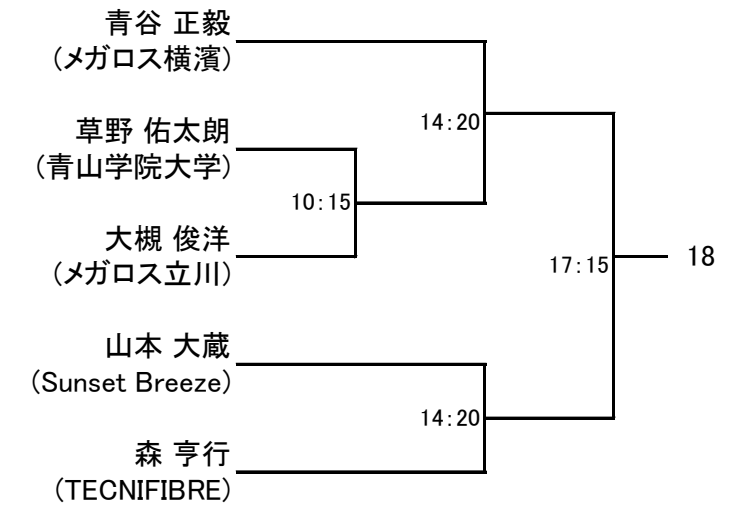
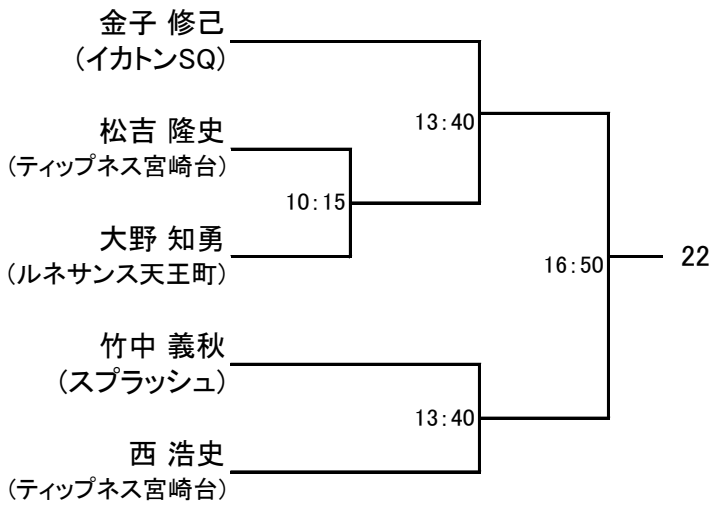
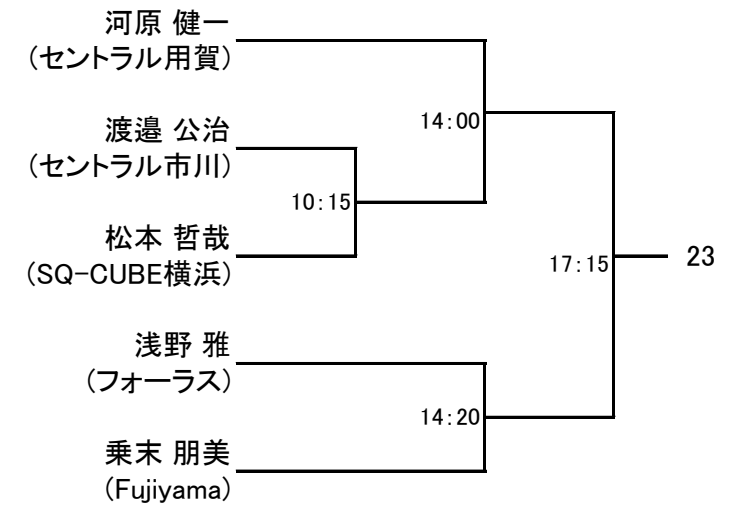
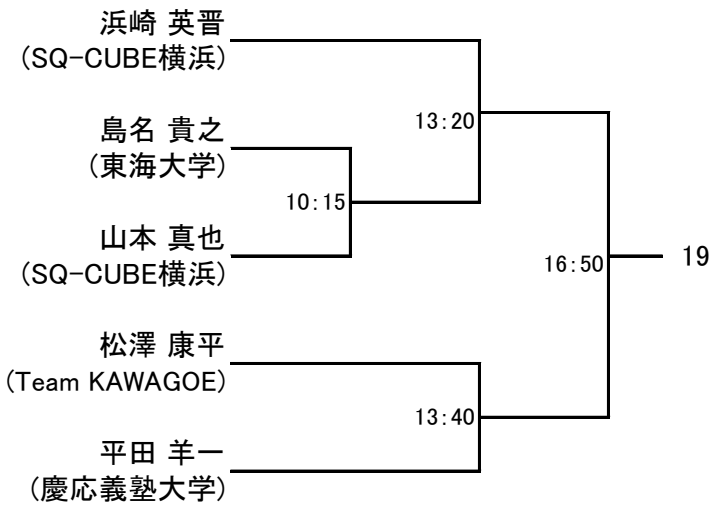
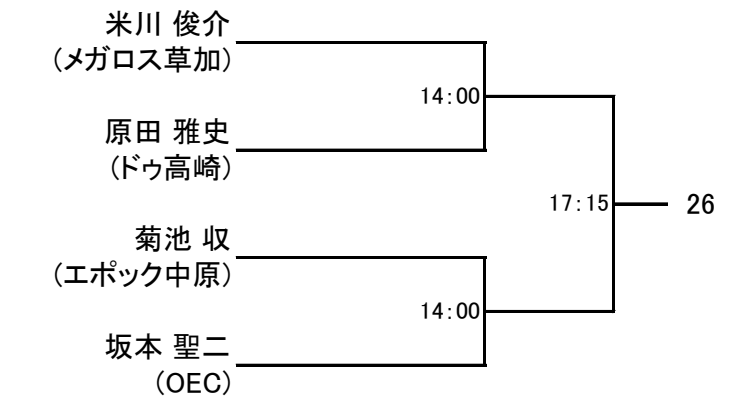
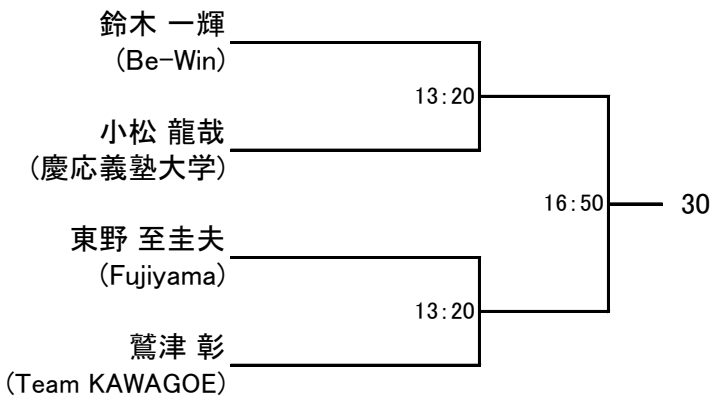

選手権女子予選 全て21日(土)

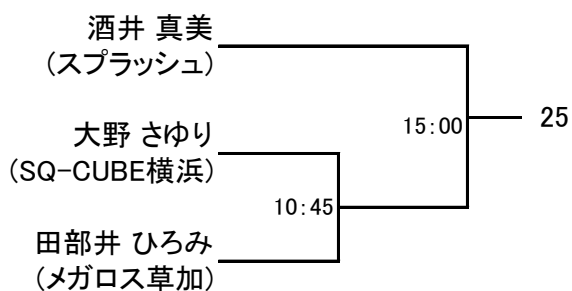
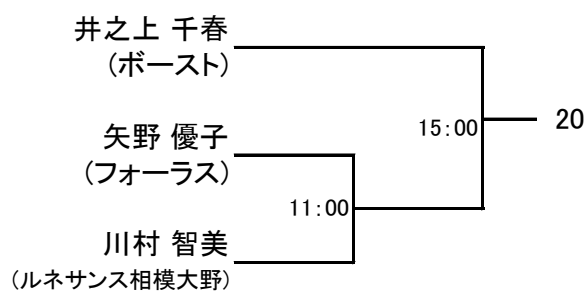
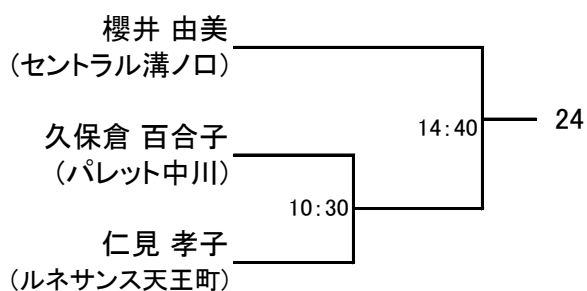
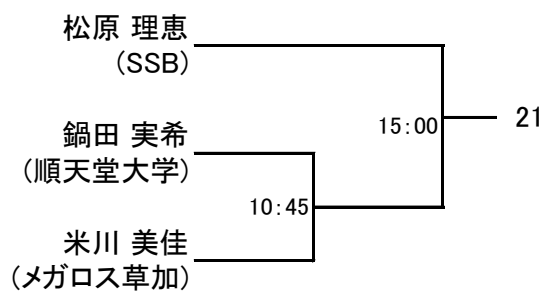
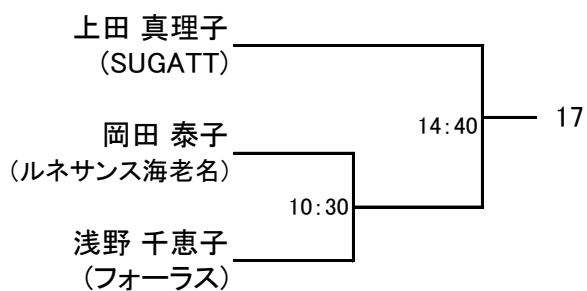
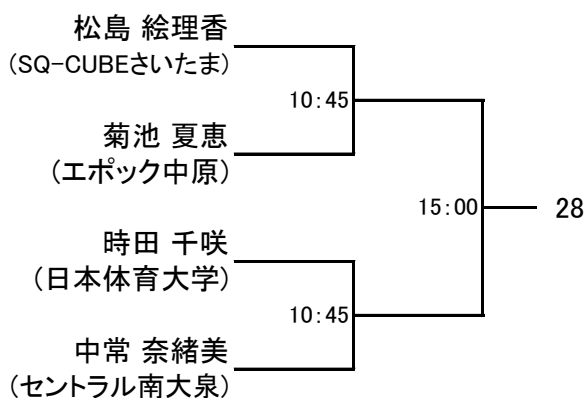

選手権女子予選 全て21日(土)

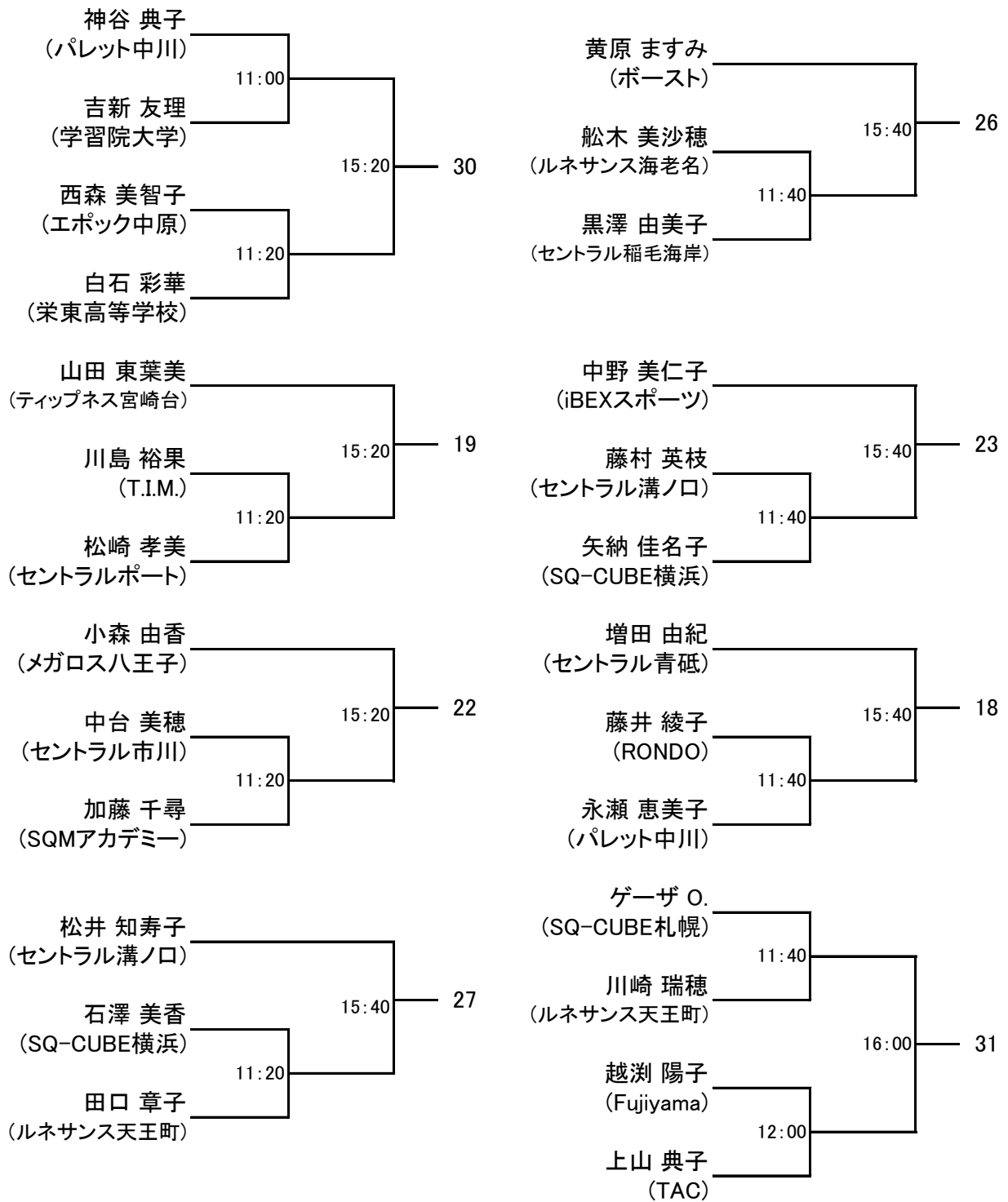

フレンド男子

22日(日)

23日(月)

22日(日)

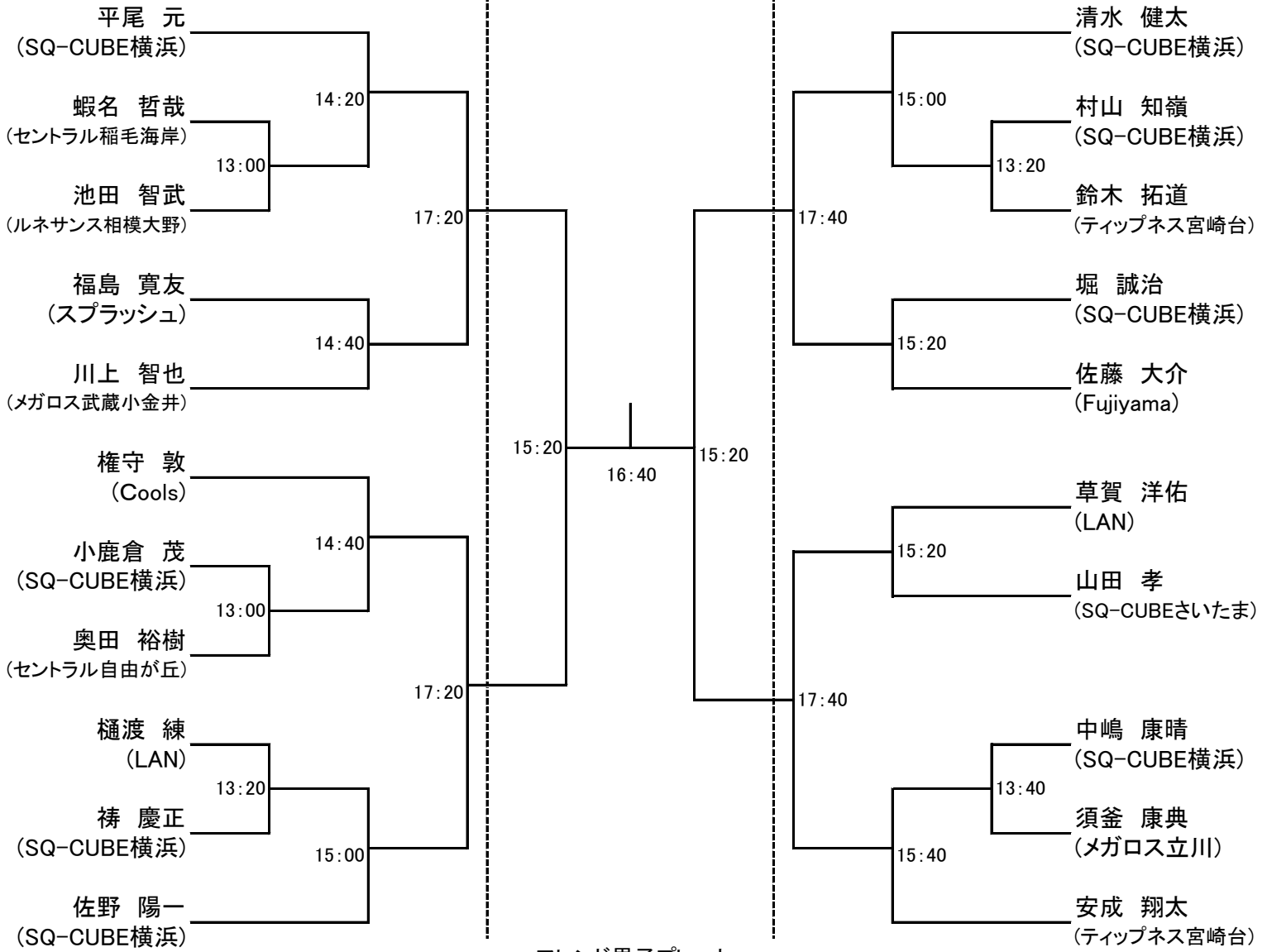

フレンド男子プレート

22日(日)

23日(月)

22日(日)

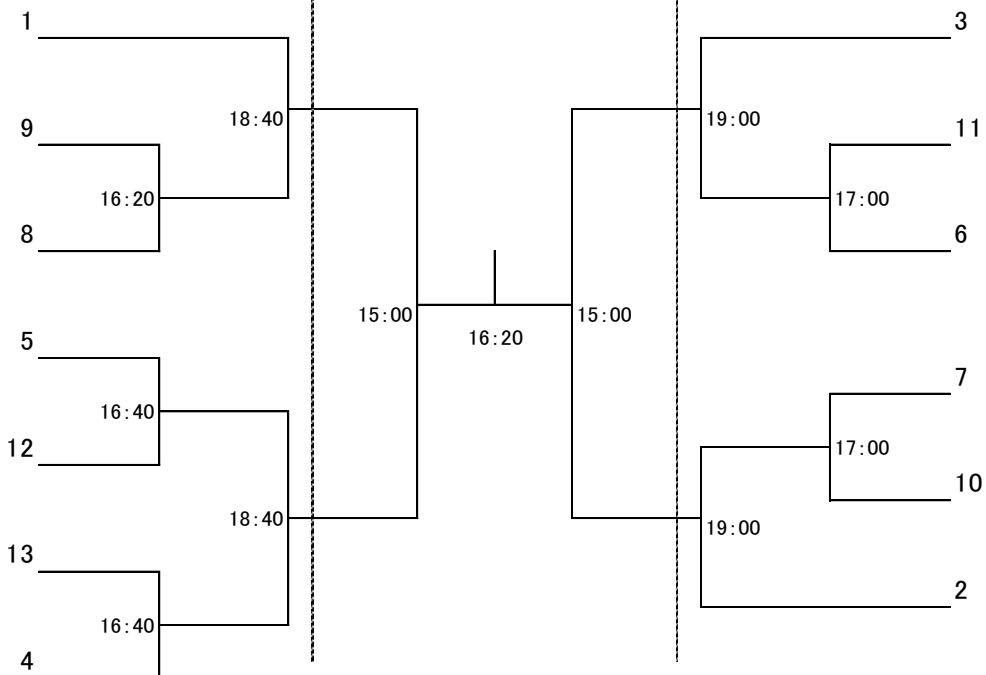

フレンド女子

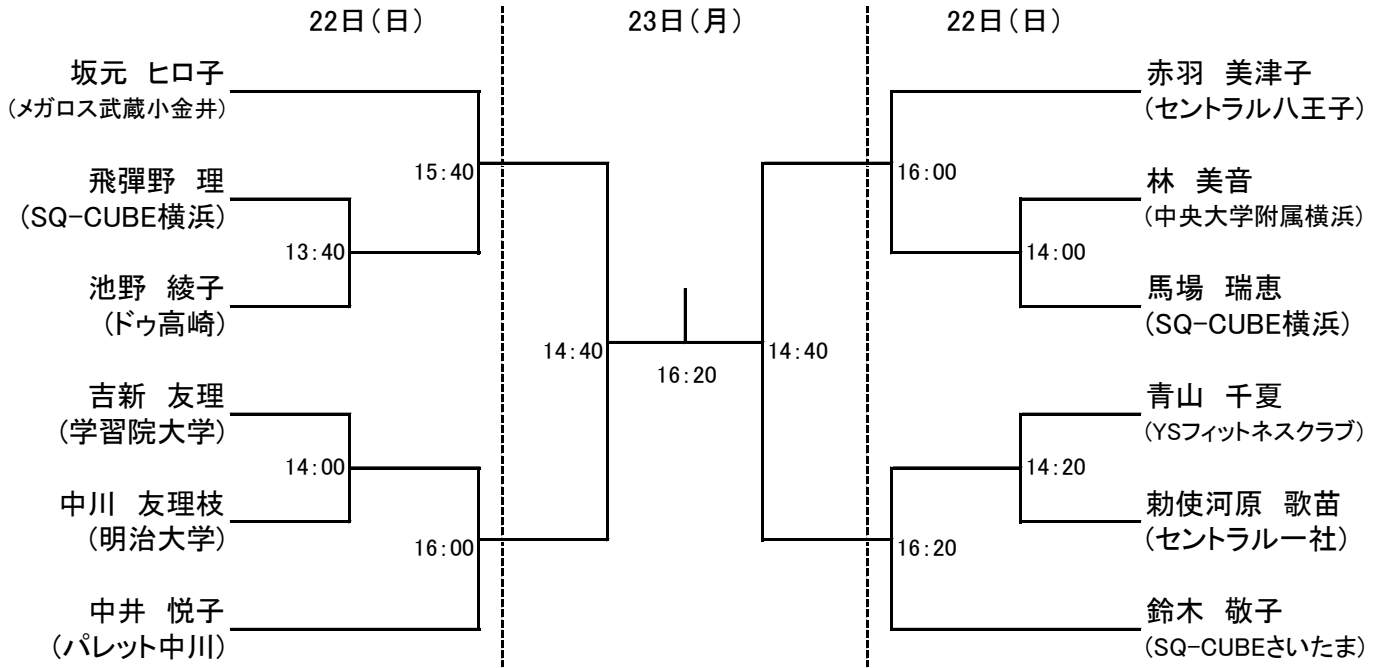

フレンド女子プレート

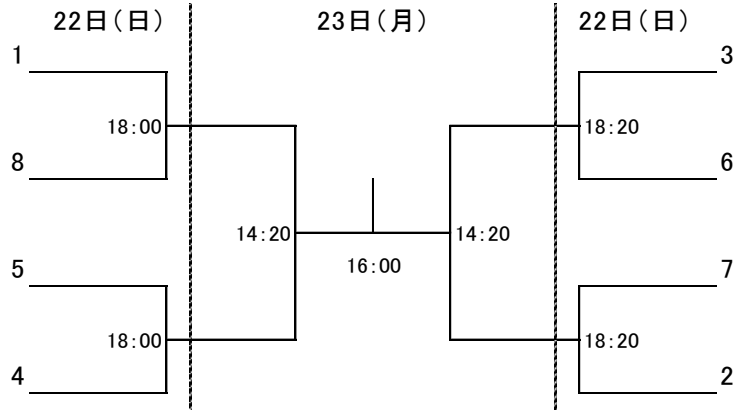

新人女子リーグA 全て23日(月)

| | 三浦 伊久美 SQ-CUBE横浜 | 宮代 佳子 エポック中原 | 横山 奈歩 SQ-CUBE横浜 | 結果 |
|---------------------|---------------------|-----------------|--------------------|----|
| 三浦 伊久美 SQ-CUBE横浜 | | 10:00 | 9:30 | |
| 宮代 佳子 エポック中原 | | | 11:20 | |
| 横山 奈歩 SQ-CUBE横浜 | | | | |

新人女子リーグB

| | 位田 由紀子 SQ-CUBE横浜 | 座間 史子 コナミ恵比寿 | 大倉 春奈 SQ-CUBE横浜 | 結果 |
|---------------------|---------------------|-----------------|--------------------|----|
| 位田 由紀子 SQ-CUBE横浜 | | 10:20 | 9:30 | |
| 座間 史子 コナミ恵比寿 | | | 11:20 | |
| 大倉 春奈 SQ-CUBE横浜 | | | | |

新人女子決勝 トーナメント

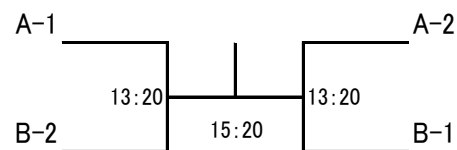

新人女子決勝3位トーナメント



マスターズ男子リーグ 全て23日(月)

| | 権守 敦 Cools | 山崎 正雄 SQ-CUBE横浜 | 米川 薫 フリー | 結果 |
|--------------------|---------------|--------------------|-------------|----|
| 権守 敦 Cools | | 12:00 | 11:00 | |
| 山崎 正雄 SQ-CUBE横浜 | | | 13:40 | |
| 米川 薫 フリー | | | | |

マスターズ男子リーグB

| | 小谷内 正人 セントラル千葉 | 井川 作彰 セントラルNEXT21 | レフティー ワタナベ SQ-CUBE 横浜 | 結果 |
|--------------------------|-------------------|----------------------|--------------------------|----|
| 小谷内 正人 セントラル千葉 | | 12:00 | 11:00 | |
| 井川 作彰 セントラルNEXT21 | | | 13:40 | |
| レフティー ワタナベ SQ-CUBE 横浜 | | | | |

マスターズ男子決勝トーナメント

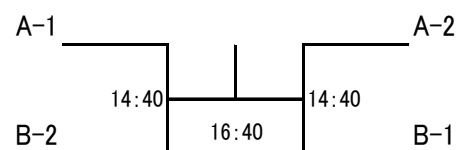

マスターズ男子決勝3位トーナメント

