

ペアマッチ 全て17日(日)

	男性	ハンデ	所属	女性	ハンデ	所属
1	徳永 大作	D	エルスポーツ京都	清水育子	D	エルスポーツ京都
2	栗栖 徹	D	エルスポーツ京都	中元 可津美	C	エルスポーツ京都
3	徳永 大空	D	エルスポーツ京都	徳永 千春	D	エルスポーツ京都
4	近藤 百年明	C	セントラルー社	田中 容子	D	エルスポーツ京都
5	寺片 稔雄	D	ルネサンス尼崎	高田 晶子	E	ルネサンス尼崎
6	上村 清和	D	ルネサンス尼崎	秋山 ゆかり	D	ルネサンス尼崎
7	山本 博之	C	ルネサンス尼崎	善積 小百合	D	グンゼ川西
8	中村 重夫	C	ルネサンス尼崎	中浜 由紀子	C	ルネサンス尼崎
9	大寺 敦	C	ルネサンス尼崎	松井 千夏	A	SQ-CUBE PRO
10	梅林	C	エルスポーツ京都	飯田みちる	C	ジュリア
11	小川 信雄	C	ジュリア	小川 香	D	ジュリア
12	渡邊祥広	A	SQ-CUBE PRO	馬場 瑞恵	D	SQ-CUBE横浜

**TWO ペアマッチの競技方法について**

**【ルール】**

- ・組み合わせ抽選は、**3月16日(土)選手権予選決勝終了後(16:40頃)**に大会本部にての抽選を行います。  
(立会可能な参加者の皆様には、是非ともご参加頂ければと思います。)
- ・試合は、2人のポイント合計が22点に到達したチームの勝利とします。  
(11点にどちらかが到達したら交代)
- ・ウォーミングアップは、2分で行います。(進行状況により変更)
- ・試合順序は、都度じゃんけんにて決定いたします。(例:男→女 女→男)
- ・タイブレークはありません。
- ・**大会進行状況により、競技方法に変更がある場合がありますので、ご了承ください。**

**【ハンディキャップ】**

**\*ハンデは、大会事務局にて決定致しますが、当日変更になる場合がありますので、ご了承ください。**

- A: 全日本本戦クラス
- B: 全日本出場クラス
- C: 選手権参加クラス
- D: フレンドシップクラス
- E: 新人・大会経験の浅い方クラス

**【ハンディキャップの特典の仕方について】**

- ・ハンディ2の場合  
1点取ったら2点加算(例:0→2→4→6→8→10→11)
- ・ハンディ3の場合  
1点取ったら3点加算(例:0→3→6→9→10→11)
- ・ハンディ4の場合  
1点取ったら4点加算(例:0→4→8→10→11)
- ・ハンディ5の場合  
1点取ったら5点加算(例:0→5→10→11)

\* 後半の対戦時も、ハンディは適応になりますが、必ず21点でマッチボールになります。  
(例1:11→14→17→20→21→22 例2:8→13→18→21→22)

ペアマッチ 全て17日(日)  
リーグA

					結果
		13:30	12:45	12:00	
			12:00	12:45	
				13:30	

リーグB

					結果
		13:45	13:00	12:15	
			12:15	13:00	
				13:45	

リーグC

					結果
		14:00	13:15	12:30	
			12:30	13:15	
				14:00	

ペアマッチ1位トーナメント

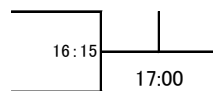

ペアマッチ2位トーナメント

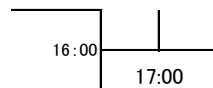

ペアマッチ3位トーナメント

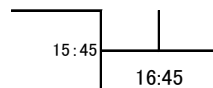

ペアマッチ4位トーナメント

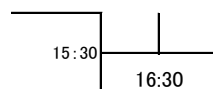

## **HEAD CUP TEAM WATANABE OPEN 2013 IN 京都**

前略 いつもお世話になっております。

このたび3月16日(土)~17日(日)の日程にて開催いたします、TWO 2013 IN 京都のドローを送付いたしますので、貴クラブの所属の方々にご案内いただけますよう、よろしく願い申し上げます。今大会も沢山の方のエントリーを頂きまして感謝申し上げます。

### **大会注意事項**

- 本大会のルールは JSA のルールに則って行ないます。**選手権本戦は PAR 11 ベストオブ 5 ゲームズ**、選手権予選及びその他のクラスでは PAR 11 ベストオブ 3 ゲームズにて行います。3位決定戦は行いません。ベストオブ 3 ゲームズではノックアップを左右合計 3 分、ベストオブ 5 ゲームズでは 5 分とします。  
プレート戦は、ラリーポイント 15 点の 1 ゲームマッチで行います。
- 選手は試合予定時刻を 5 分経過してコートに入らない場合は棄権とみなします。  
また進行上、時刻が変更になる場合もありますので会場のボードに常にご注意ください。
- 原則として勝者レフリー、敗者マーカークとしますので試合後、両者は次の試合のレフリー、マーカークは責任を持って行ってください。出来ない場合は代わりの方をたててください。円滑な運営にご協力をお願いいたします。
- 試合中の事故、怪我につきましては主催者、施設側は一切の責任を負いませんので自己の責任において処理をしてください。
- ご都合により大会を棄権される場合は、お早めに**お電話にて**ご連絡ください。本人確認のため、メールでは承っておりませんのでご了承ください。  
連絡先は SQ-CUBE 横浜 : 045-306-8700 です。
- ペアマッチドローは後日 HP に掲載致しますので、ご了承ください。

### **会場利用上の注意**

- クラブの開場時刻は両日ともに第一試合開始 1 時間前になります。
  - 大会会場の駐車場はご利用いただけません。
  - クラブ内ではクラブのルールを守って行動してください (ゴミはお持ち帰り下さい)。
  - 館内での飲食は指定された所以外は禁止されていますのでご協力願います。
  - その他は当日の大会スタッフの指示に従って、クラブ内の利用をしていただきますようお願い申し上げます。
- 以上

選手権男子本戦

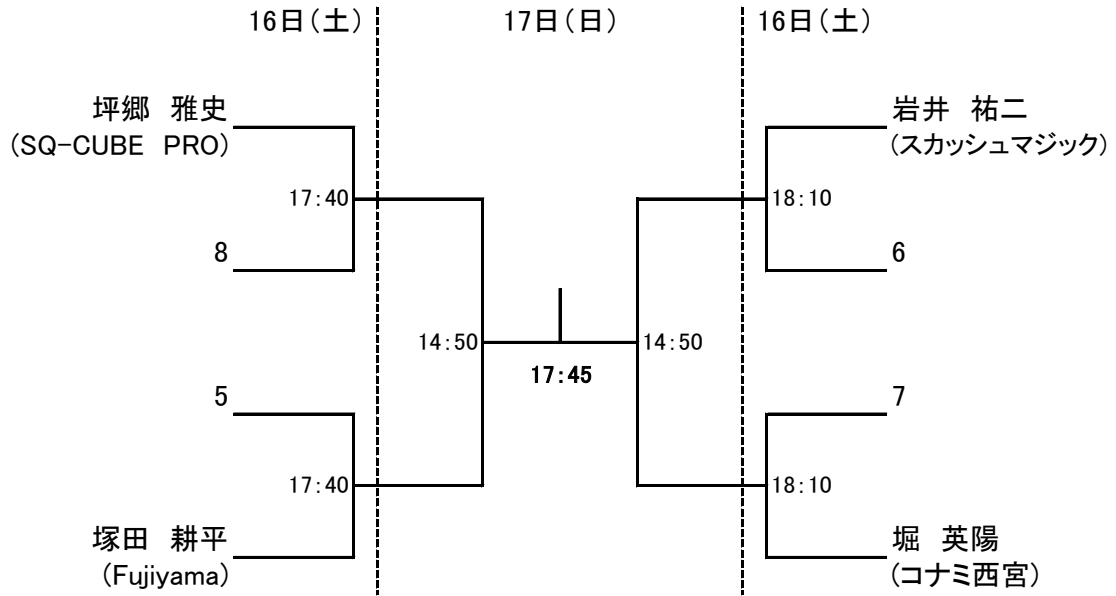

選手権女子本戦

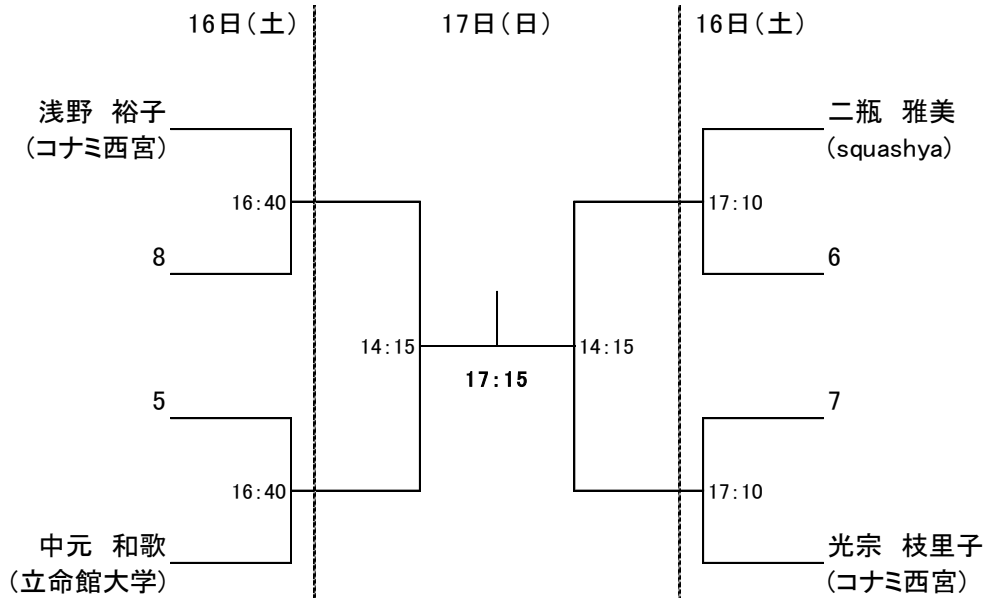

選手権男子予選

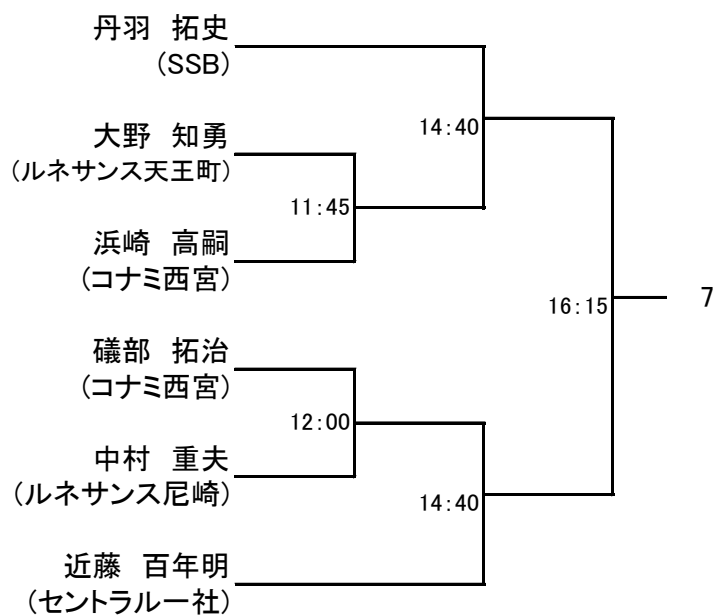
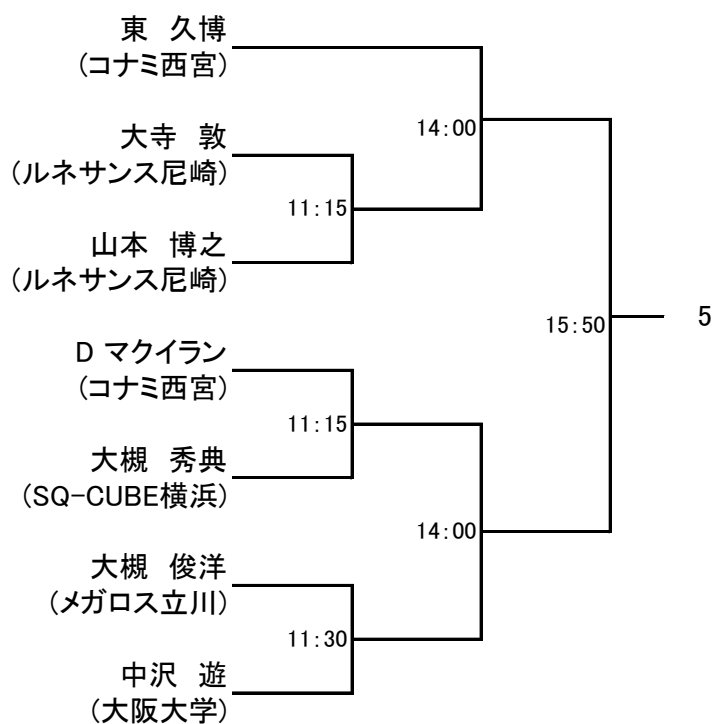
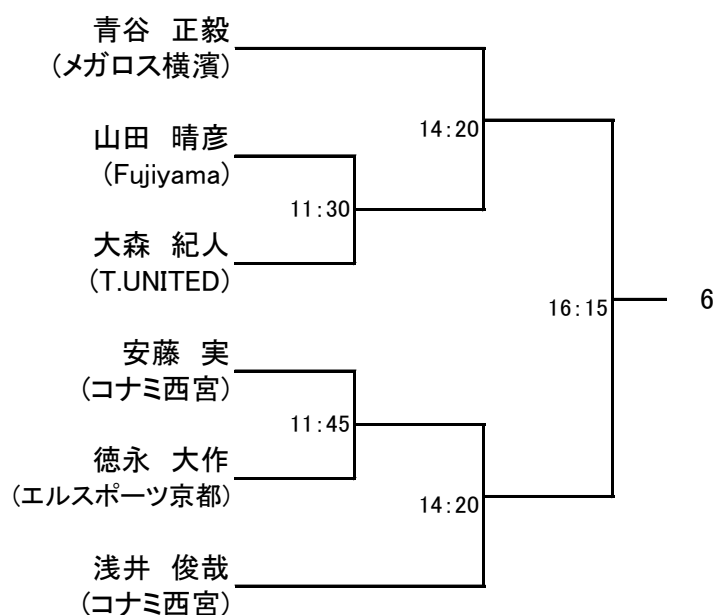
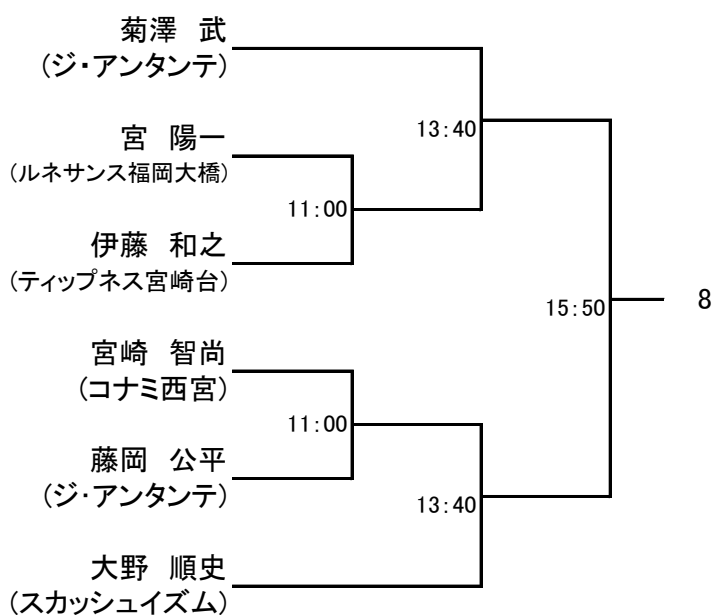

選手権女子予選

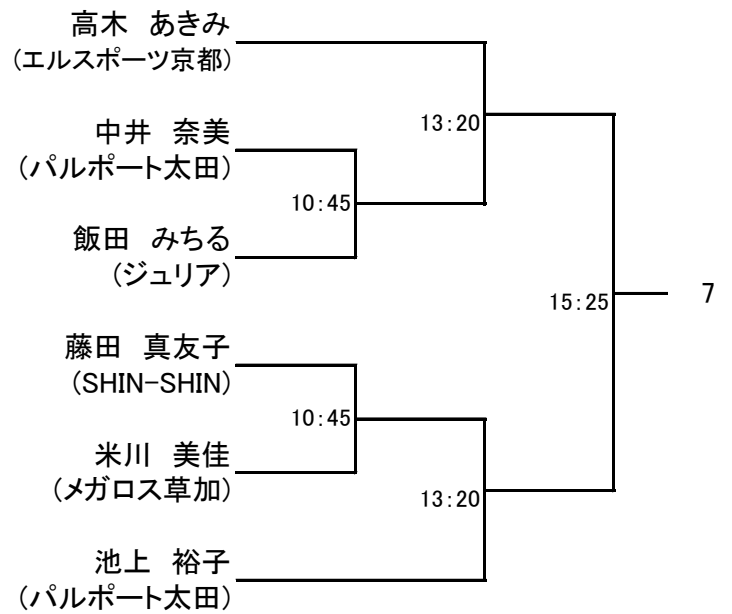
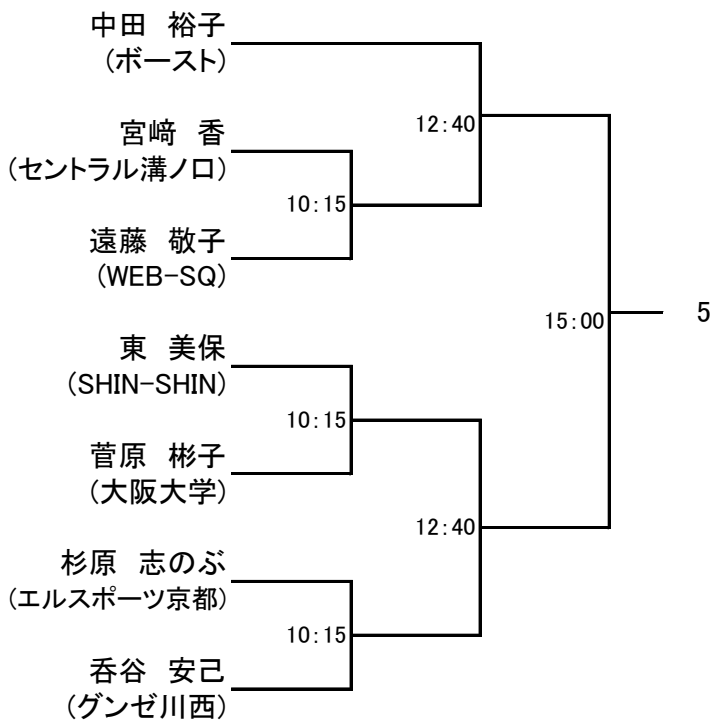
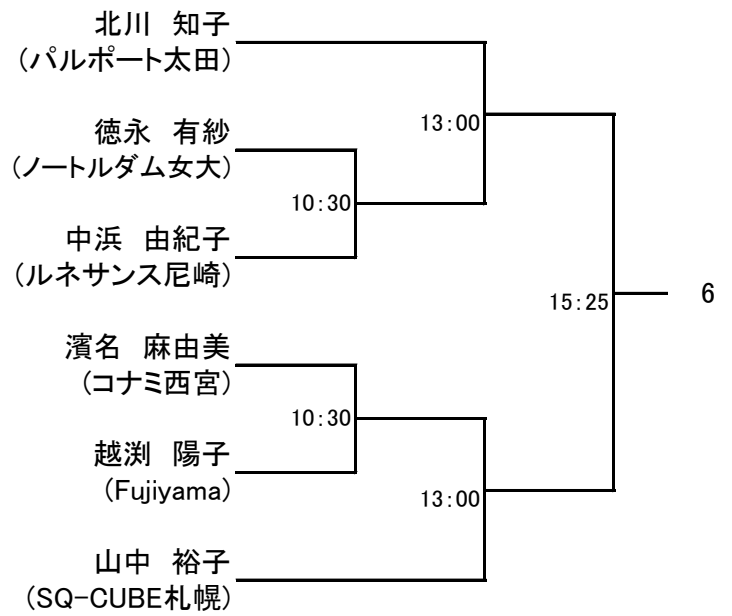
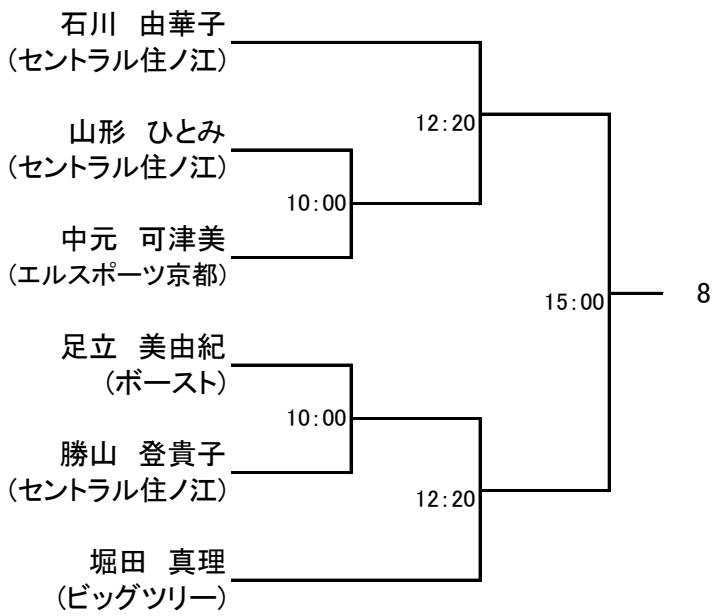

フレンド男子 全て17日(日)

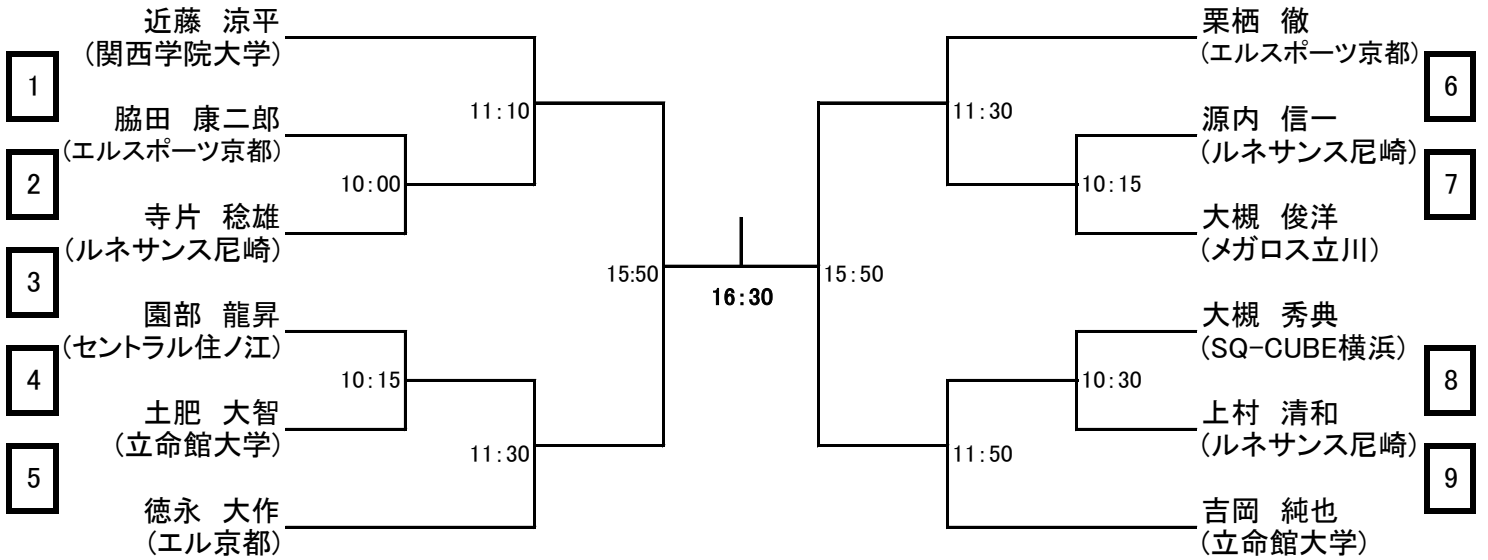

フレンド男子 プレート

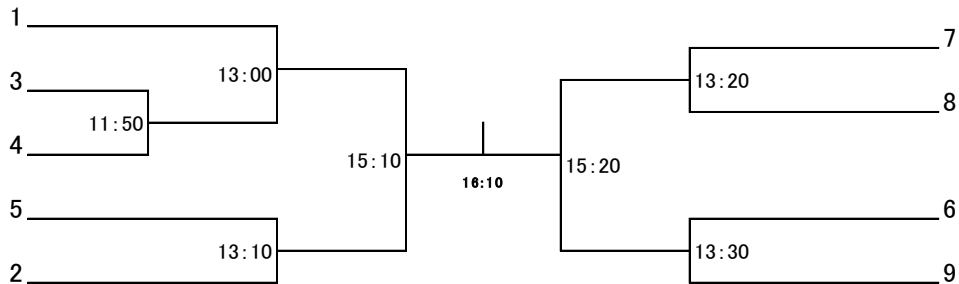

フレンド女子 全て17日(日)

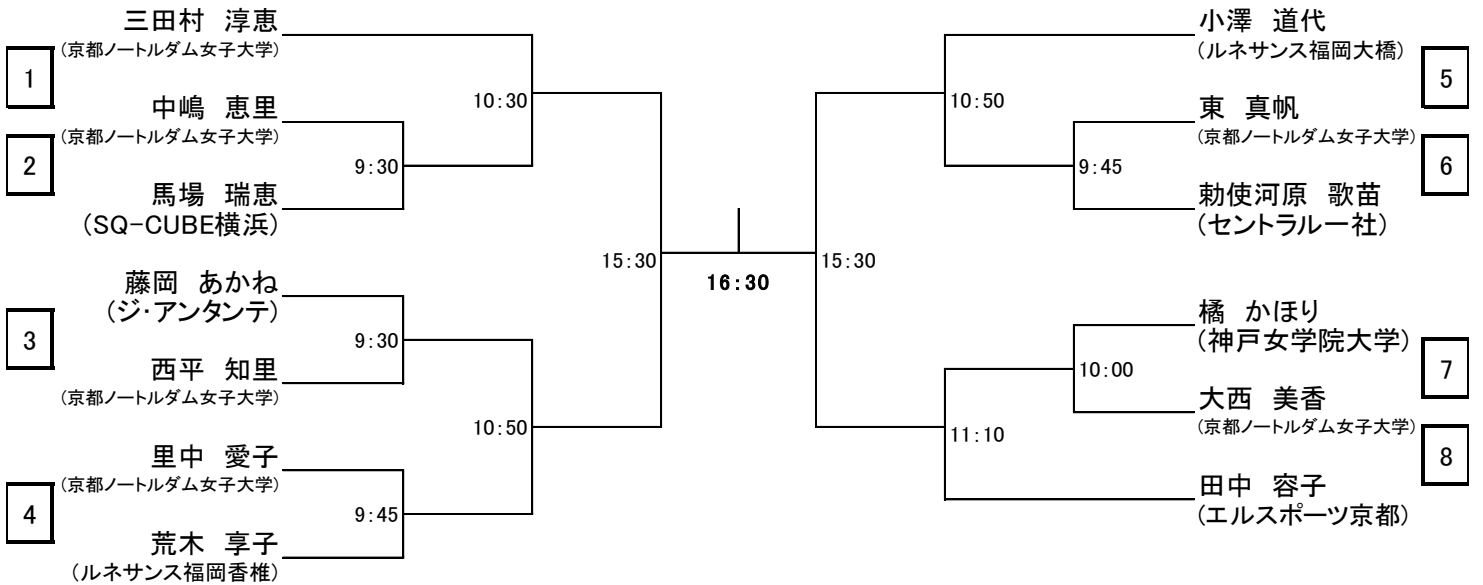

フレンド女子 プレート

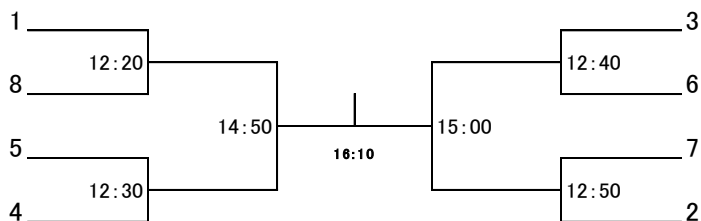

フレンド女子 全て17日(日)

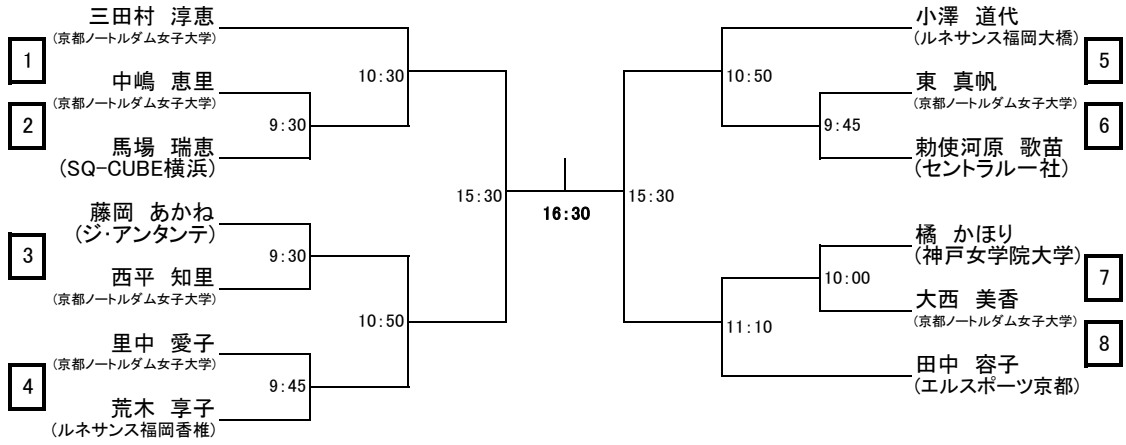

フレンド女子 プレート

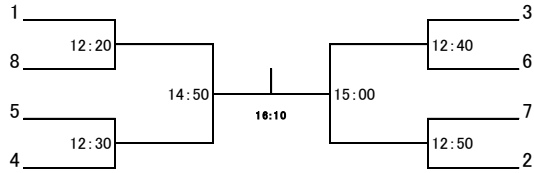



新人男子 全て17日(日)

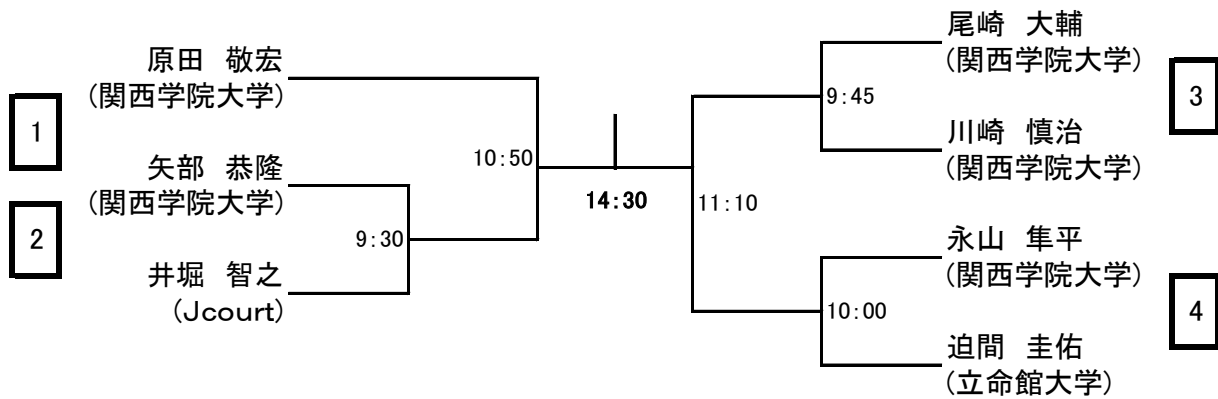

新人男子 プレート

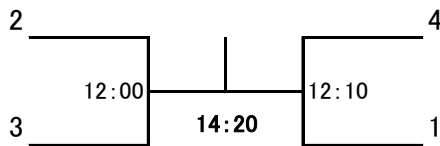

新人女子リーグ 全て17日(日)

	立川 絵美 関西学院大学	四方 美希 立命館大学	小山 朋恵 立命館大学	上永 晶子 関西学院大学	結果
立川 絵美 関西学院大学		14:00	11:50	10:15	
四方 美希 立命館大学			10:30	11:30	
小山 朋恵 立命館大学				13:40	
上永 晶子 関西学院大学					