

選手権女子本戦

選手権女子本戦選手が棄権したため、ドローに変更がございます。
 選手の皆様には、今一度のご確認をお願いいたします。

22日(土)

23日(日)

22日(土)

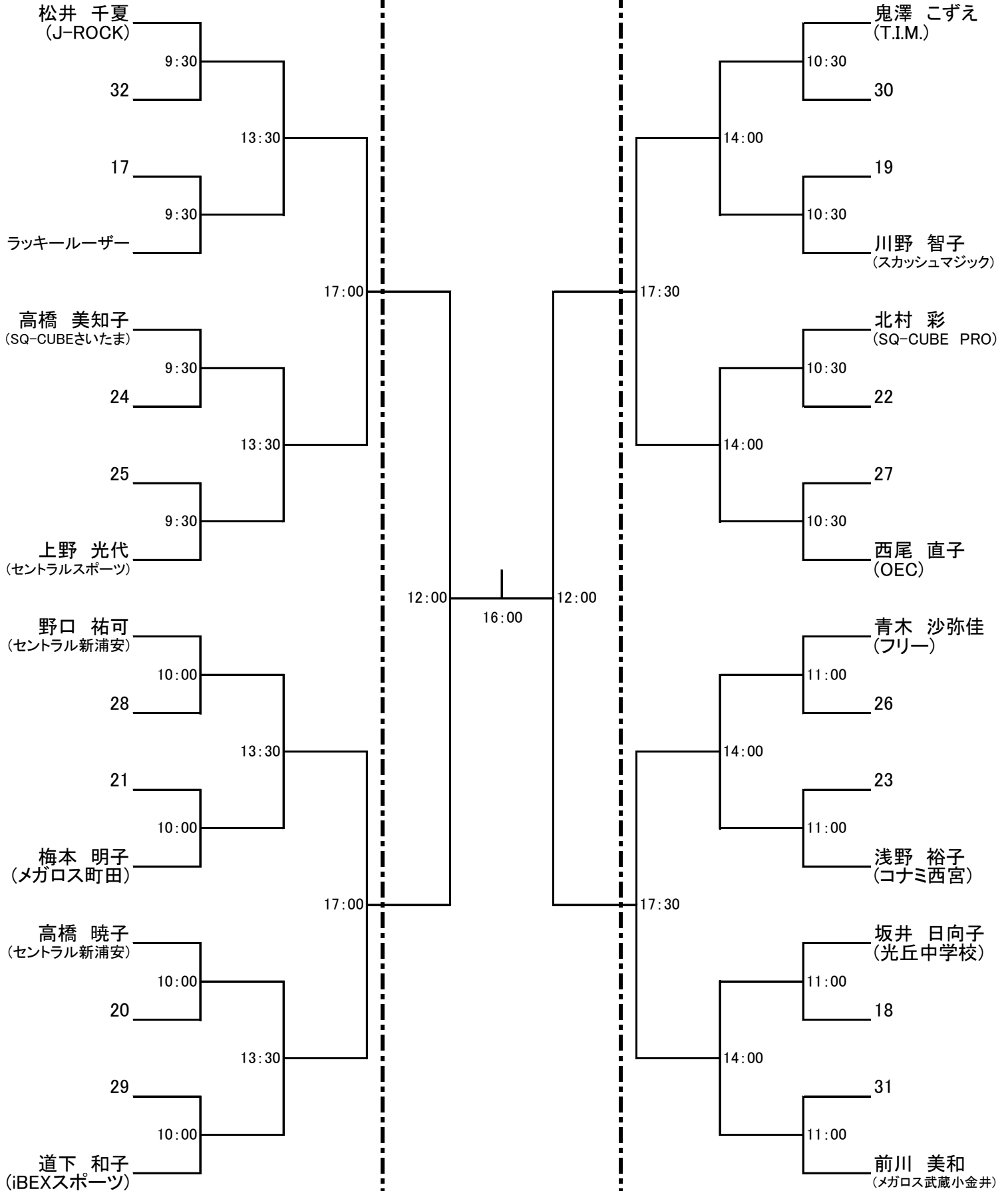

SALMING CUP SQ-CUBE OPEN 2012 IN 横浜

前略 いつもお世話になっております。

このたび9月21日(金)～23日(日)の日程にて開催いたします、「SALMING CUP SQ-CUBE OPEN 2012 IN 横浜」のドローを送付いたします。貴クラブの所属の方々にご案内いただけますよう、よろしく願い申し上げます。今大会も沢山の方のエントリーを頂きまして感謝申し上げます。

大会注意事項

- 本大会のルールは JSA のルールに則って行ないます。**選手権本戦は PAR 11 ベストオブ 5 ゲームズ**、選手権予選及びその他のクラスでは PAR 11 ベストオブ 3 ゲームズにて行います。ベストオブ 3 ゲームズではノックアップを左右合計 3 分、ベストオブ 5 ゲームズでは 5 分とします。
プレート戦は進行状況によって、ラリーポイント 15 点の 1 ゲームマッチで行います。
- 選手は試合予定時刻を 5 分経過してコートに入らない場合は棄権とみなします。
また進行上、時刻が変更になる場合もありますので会場のボードに常にご注意ください。
- 原則として勝者レフリー、敗者マーカーとしますので試合後、両者は次の試合のレフリー、マーカーは責任を持って行ってください。出来ない場合は代わりの方をたててください。円滑な運営にご協力をお願いいたします。
- 試合中の事故、怪我につきましては主催者、施設側は一切の責任を負いませんので自己の責任において処理をしてください。
- ご都合により大会を棄権される場合は、お早めにお電話にてご連絡ください。本人確認のため、メールでは承っておりませんのでご了承ください。
連絡先は SQ-CUBE 横浜 : 045-306-8700 です。

会場利用上の注意

- クラブの開場時刻は前日ともに第一試合開始の 1 時間前になります。
 - 大会会場の駐車場はご利用いただけません。
 - クラブ内ではクラブのルールを守って行動してください (ゴミはお持ち帰り下さい)。
 - 館内での飲食は指定された所以外は禁止されていますのでご協力願います。
 - その他は当日の大会スタッフの指示に従って、クラブ内の利用をしていただきますようお願い申し上げます。
- 以上

選手権男子本戦

22日(土)

23日(日)

22日(土)

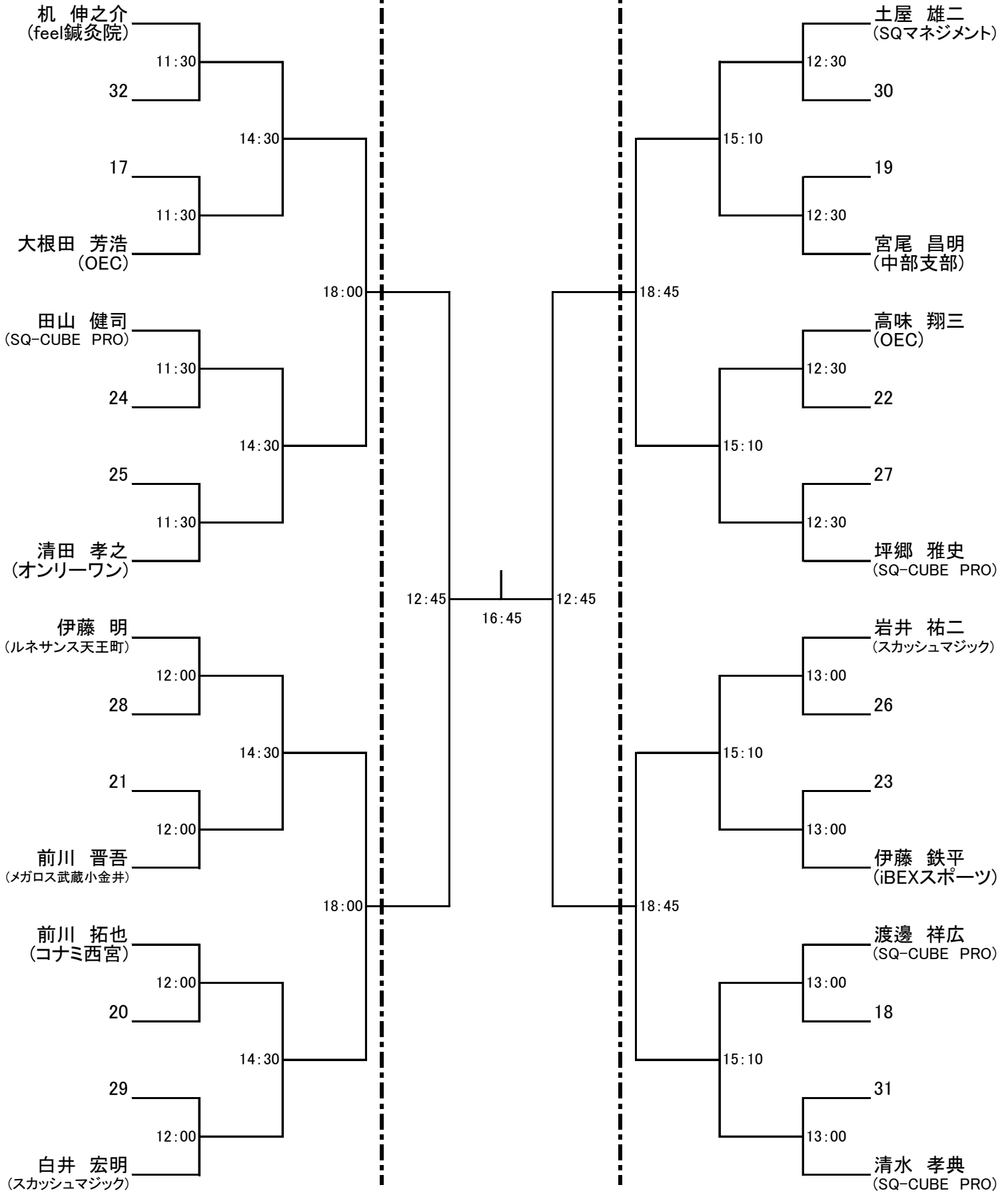

選手権男子予選 全て21日(金)



選手権男子予選 全て21日(金)

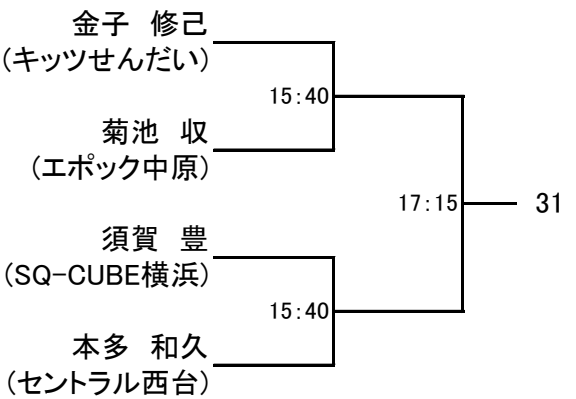
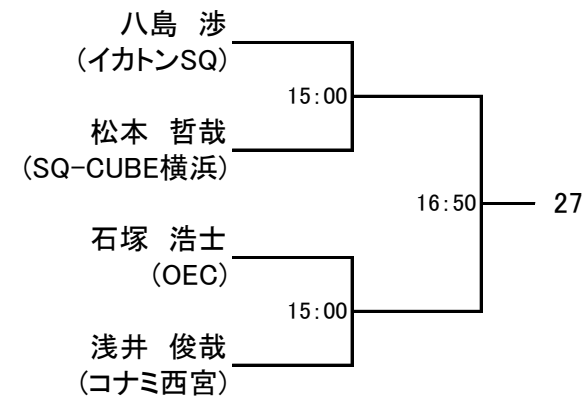
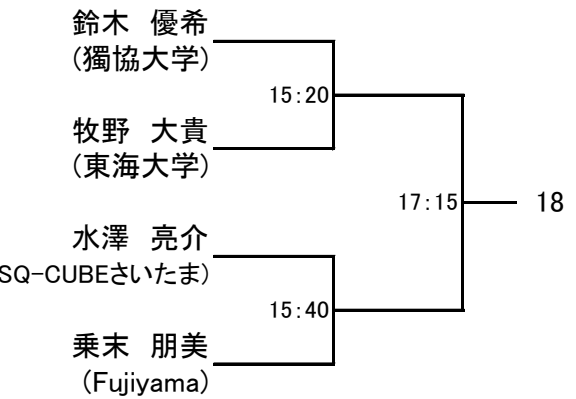
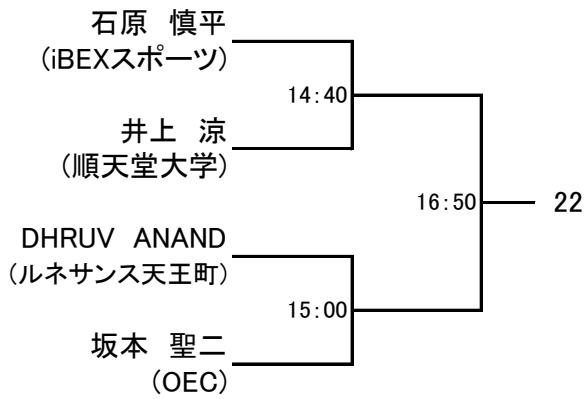
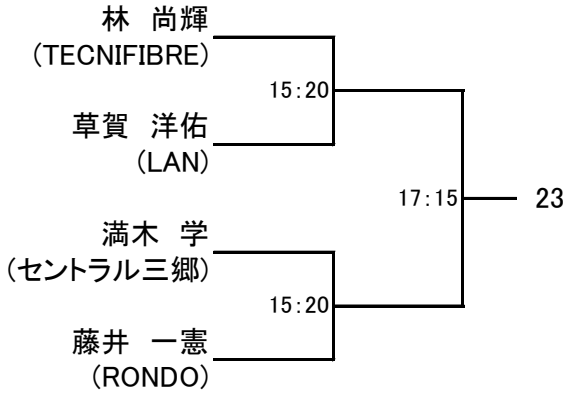
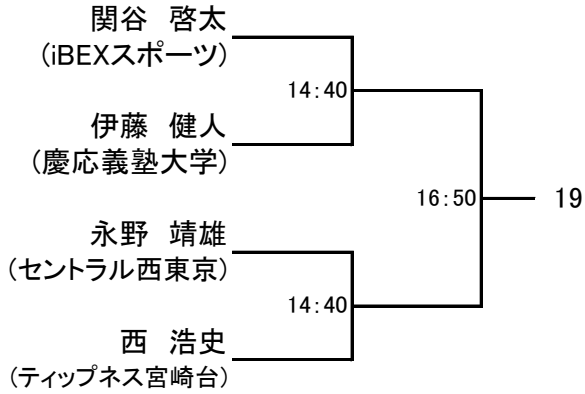
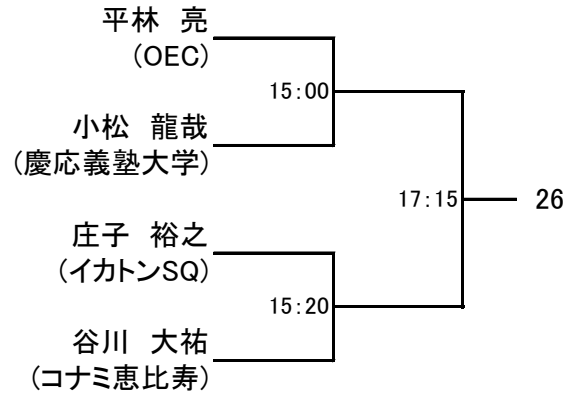
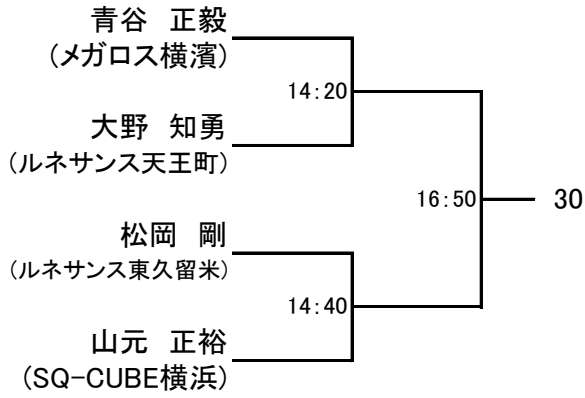

選手権女子予選 全て21日(金)

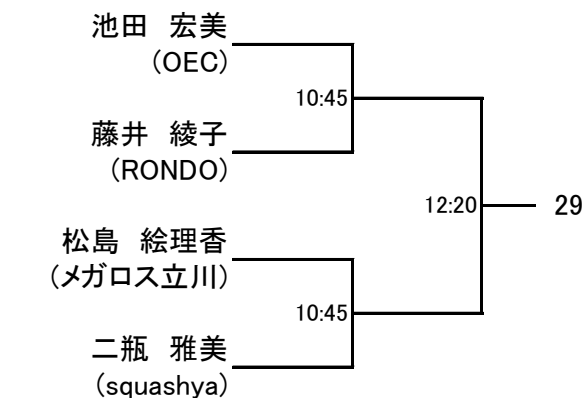
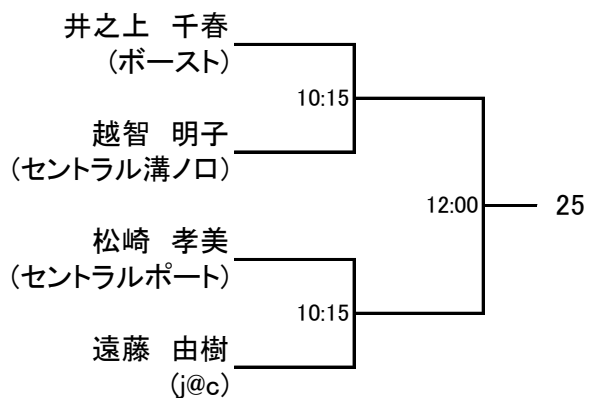
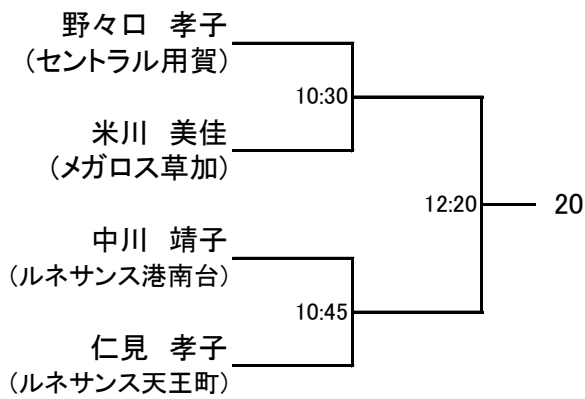
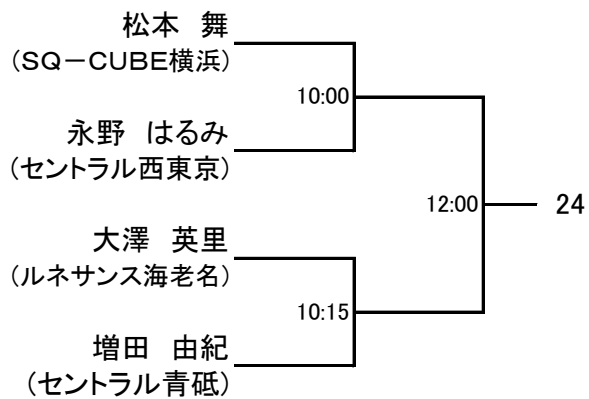
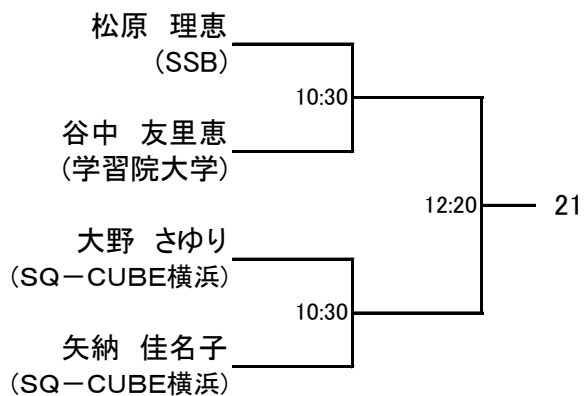
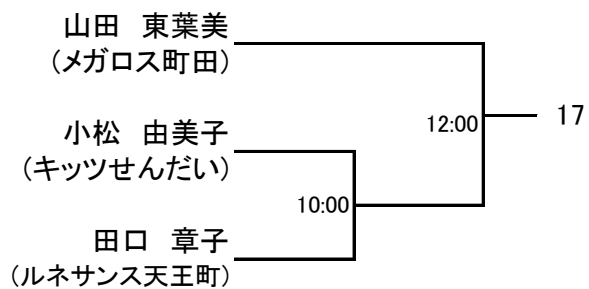
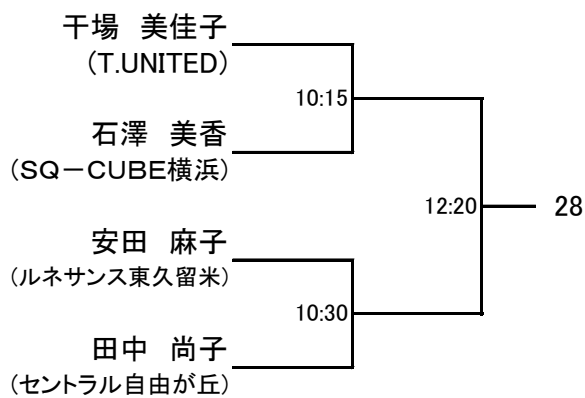
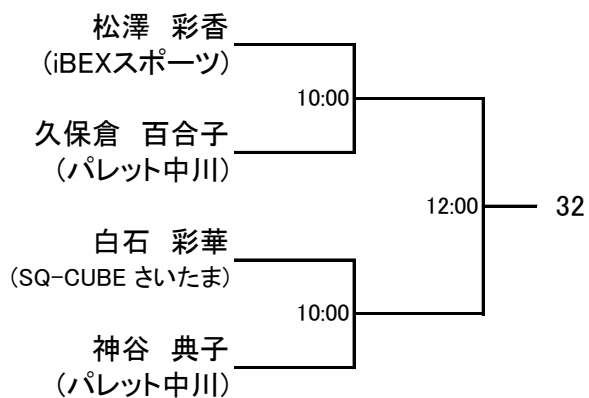

選手権女子予選 全て21日(金)

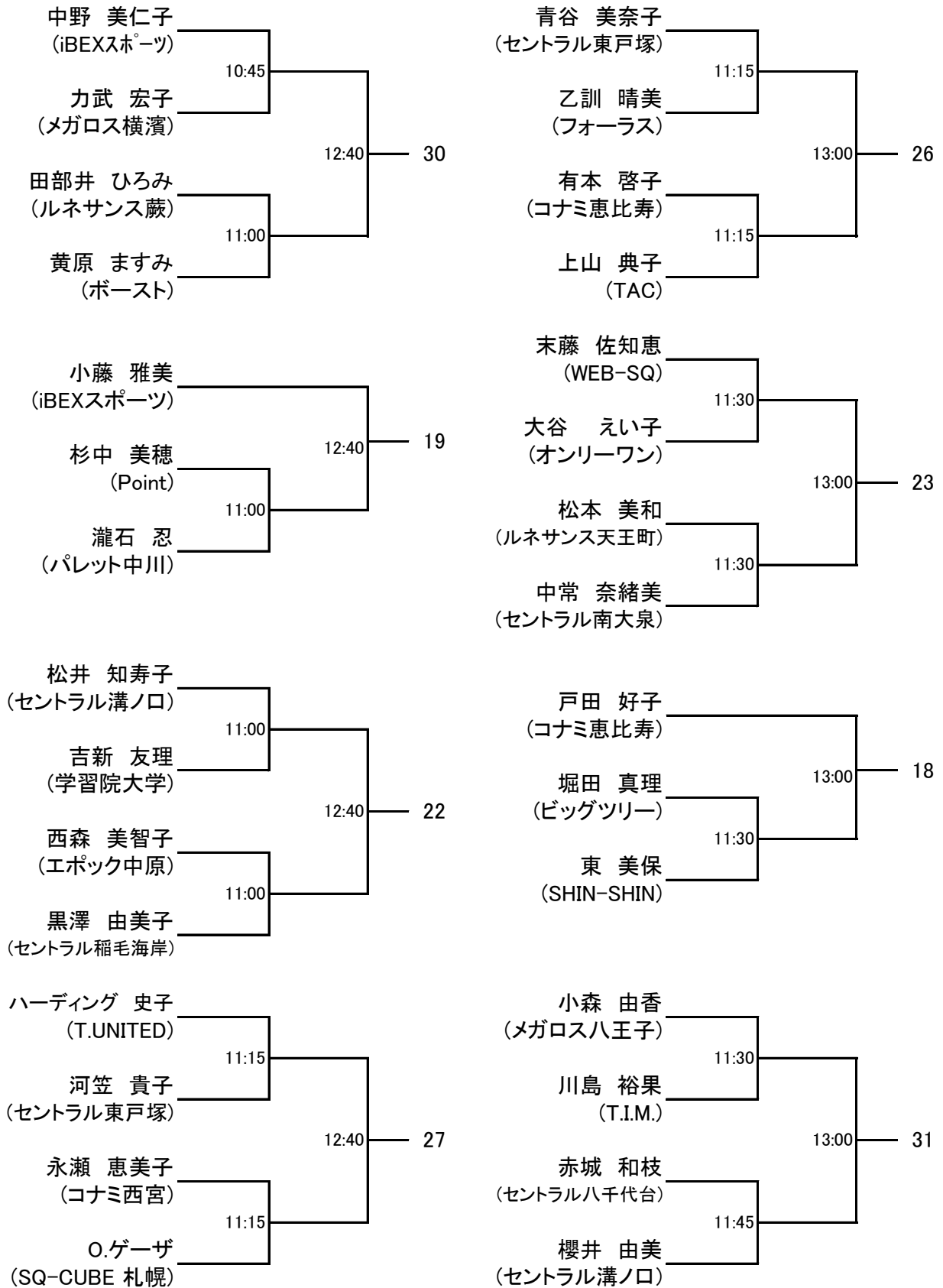

フレンド男子

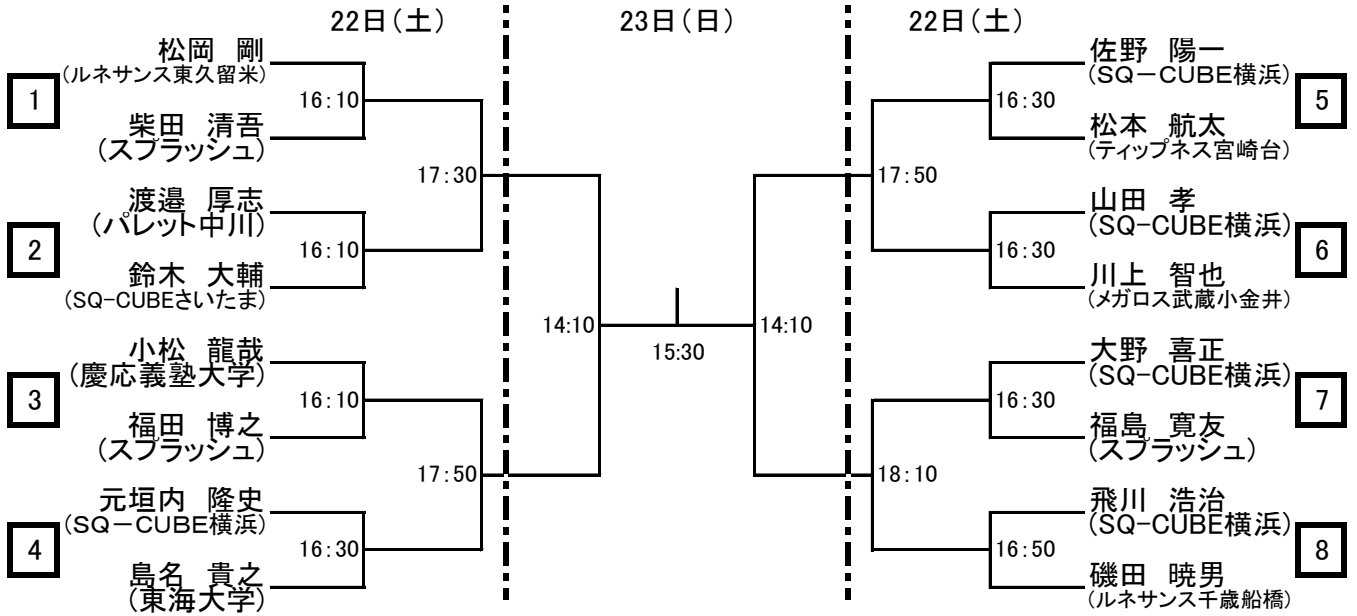

プレート戦

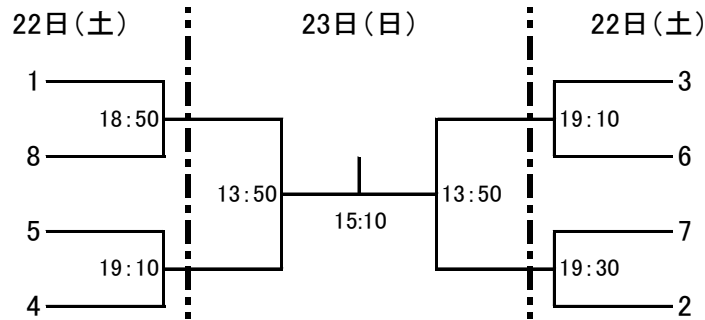

フレンド女子

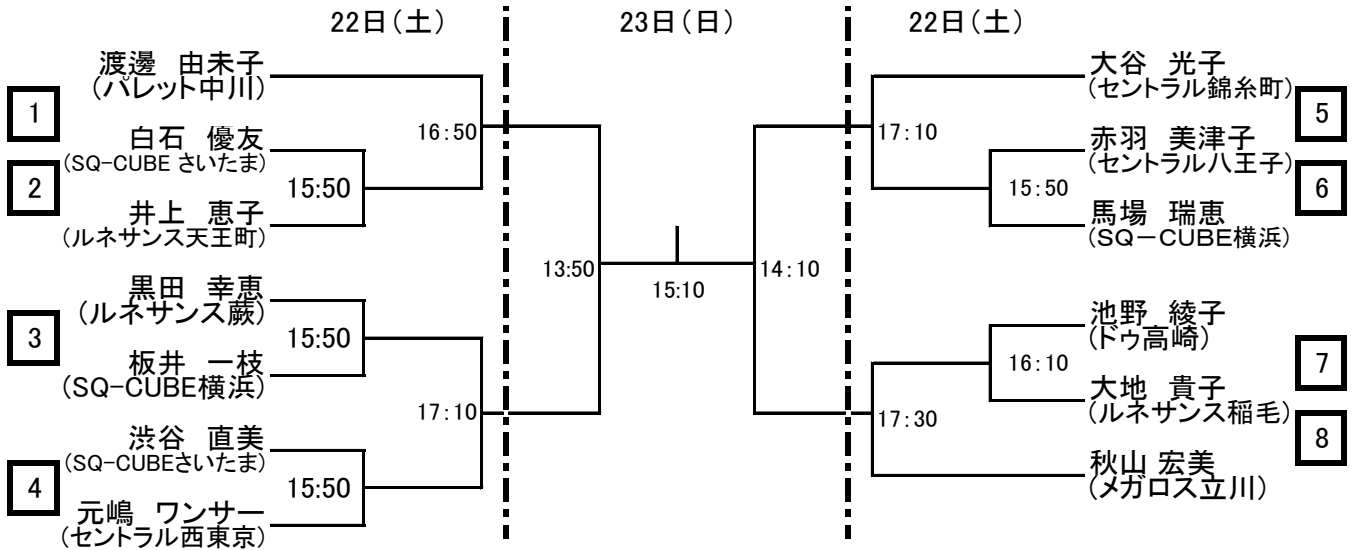

プレート戦

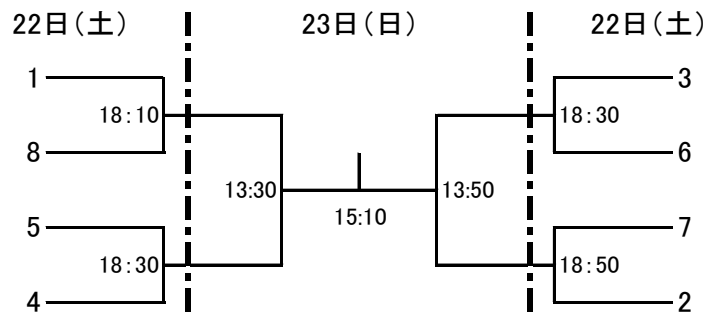

新人男子 全て23日(日)

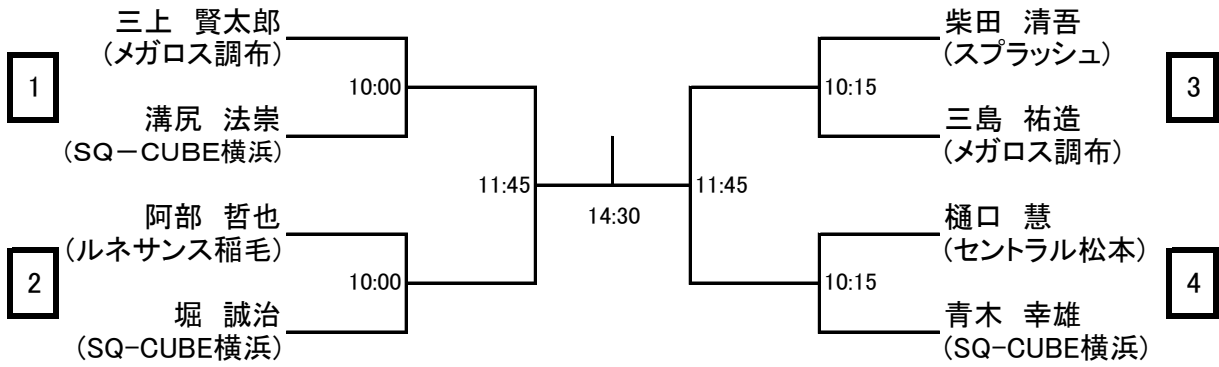

プレート戦

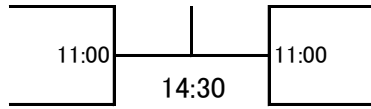

新人女子 全て23日(日)

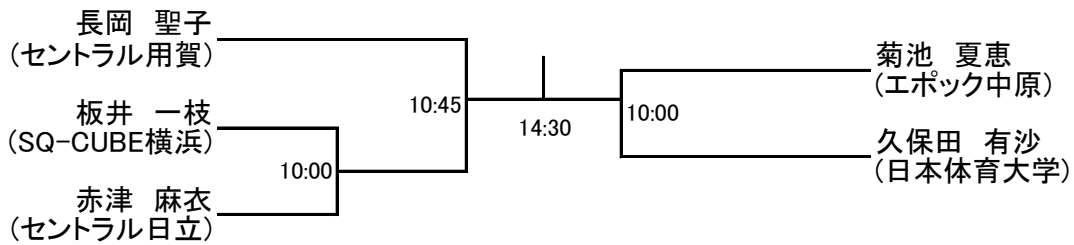

新人女子プレートリーグ (プレート戦は、決勝に残れなかった3名でのリーグ戦)

				結果
		11:00	13:30	
			11:30	

マスターズ男子 全て23日(日)

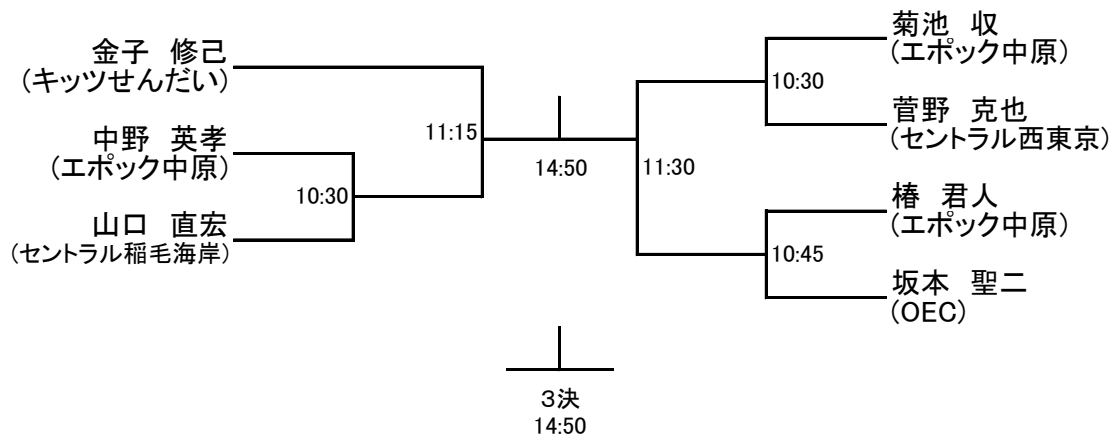

マスターズ男子プレートリーグ (プレート戦は、準決勝に残れなかった3名でのリーグ戦)

				結果
		11:30	13:30	
			14:10	

マスターズ女子 全て23日(日)

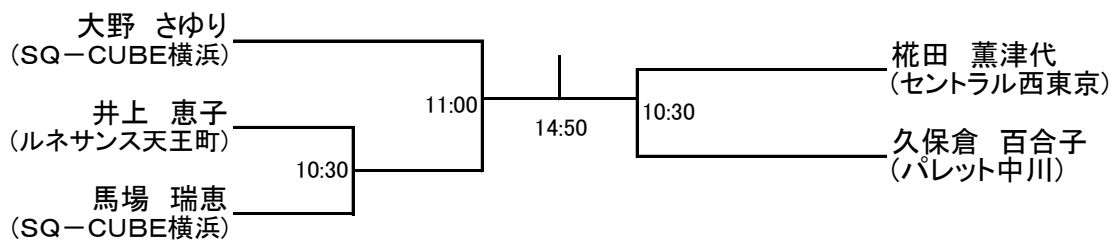

マスターズ女子プレートリーグ (プレート戦は、決勝に残れなかった3名でのリーグ戦)

				結果
		11:15	13:30	
			11:30	