

参加選手所属団体各位

7/23~24 HEAD CUP TWO 2011 IN スプラッシュの選手権女子本戦ドローを変更致します
ご掲示等により、参加選手の皆様に広くお知らせ頂きますようお願い致します。

TEAM WATANABE OPEN大会事務局

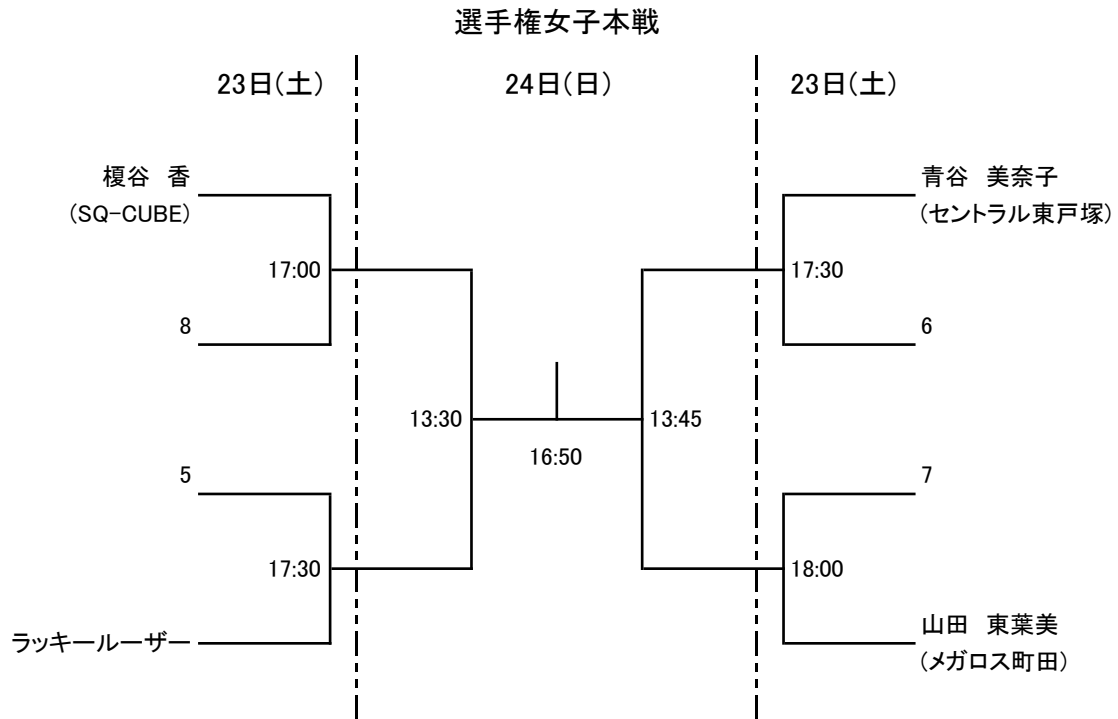

HEAD CUP TEAM WATANABE OPEN 2011 IN スプラッシュ

ドロー発送のご案内

前略 いつもお世話になっております。

このたび7月23日(土)~24日(日)の日程にて開催いたします、TWO 2011 IN スプラッシュのドローを送付いたしますので、貴クラブの所属の方々にご案内いただけますよう、よろしくお願い申し上げます。今大会も沢山のの方のエントリーを頂きまして感謝申し上げます。

イベントのお知らせ

TWO 恒例イベント「3分クッキング」を24日(日)14:30~(時刻は試合進行に準じます)予定致しております。

参加は無料、申し込み受付は23日(土)9:30から開始致します。

大会注意事項

- 本大会のルールは JSA のルールに則って行ないます。**選手権本戦は PAR 11 ベストオブ 5 ゲームズ**、その他の試合では PAR 11 ベストオブ 3 ゲームズにて行います。3位決定戦は行いません。ベストオブ 3 ゲームズではノックアップを左右合計 3 分、ベストオブ 5 ゲームズでは 5 分とします。
- 選手は試合予定時刻を 5 分経過してコートに入らない場合は棄権とみなします。また進行上、時刻が変更になる場合もありますので会場のボードに常にご注意ください。尚、一部予定時刻が不規則な試合がありますので、該当選手はご注意ください。
- 原則として勝者レフリー、敗者マーカークとします。試合後は両者は次の試合のレフリー、マーカークを責任を持って行ってください。出来ない場合は代わりの方をたててください。円滑な運営にご協力をお願いいたします。
- 試合中の事故、怪我につきましては主催者、施設側は一切の責任を負いませんので自己の責任において処理をしてください。
- ご都合により大会を棄権される場合は、お早めに大会事務局まで、**前日まで：メールにて、当日：お電話にて**ご連絡ください。本人確認のため、メールは**エントリー時にご提出頂いたメールアドレスから送信**して頂けますようお願い致します。
- TWO 大会事務局：two-office@sq-cube.com、大会当日の緊急連絡先は SQ-CUBE 横浜：045-306-8700 です。

会場利用上の注意

- 大会会場の駐車場はご利用いただけません。
- クラブ内ではクラブのルールを守って行動してください（ゴミはお持ち帰り下さい）。
- 館内での飲食は指定された所以外は禁止されていますのでご協力願います。
- その他は当日の大会スタッフの指示に従って、クラブ内の利用をしていただきますようお願い申し上げます。

以上

選手権男子本戦

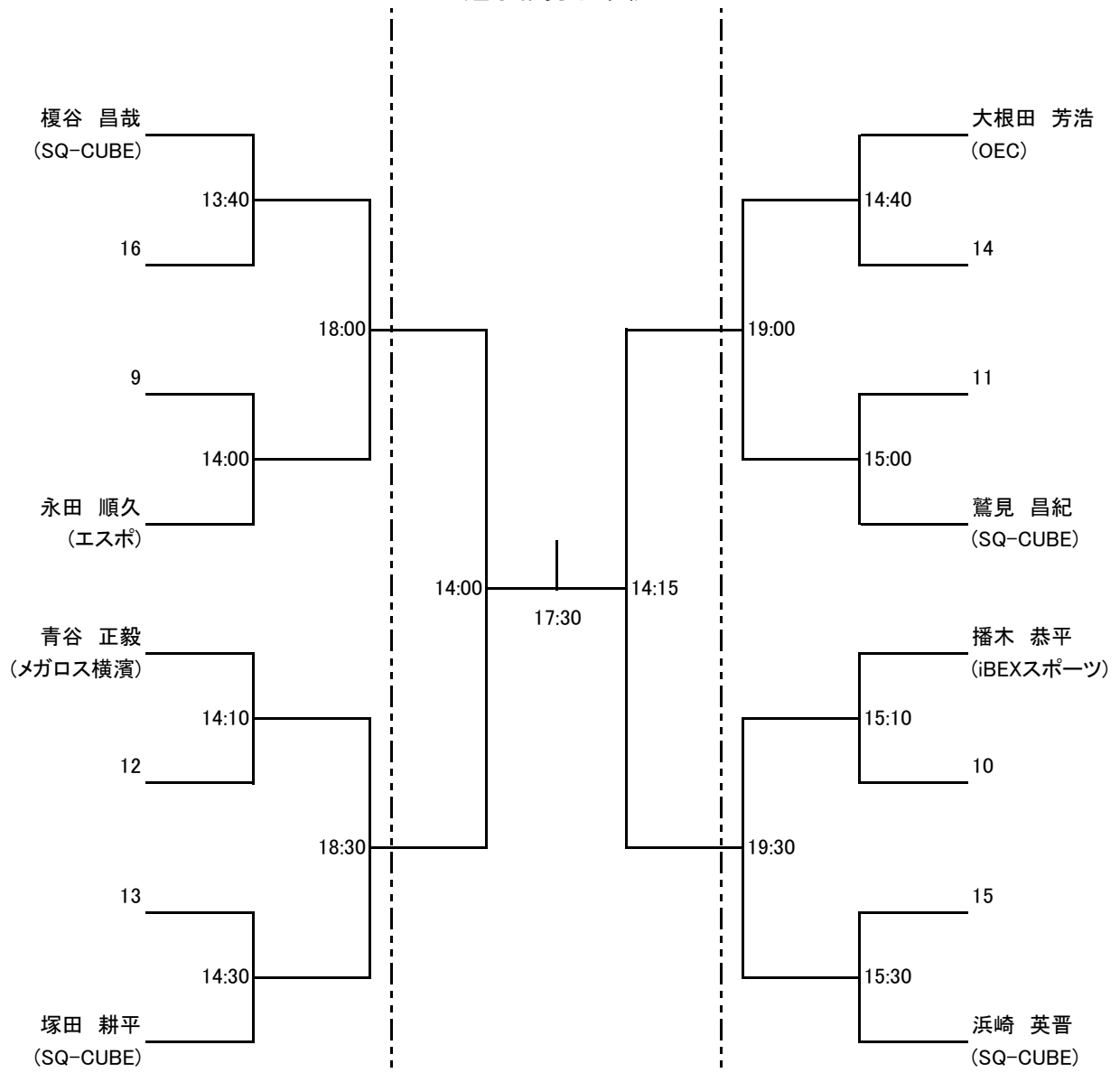

選手権男子予選

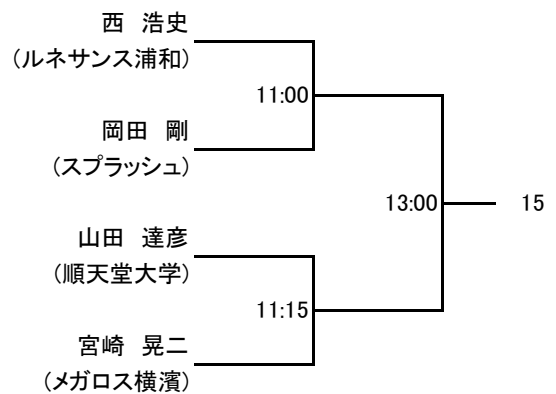
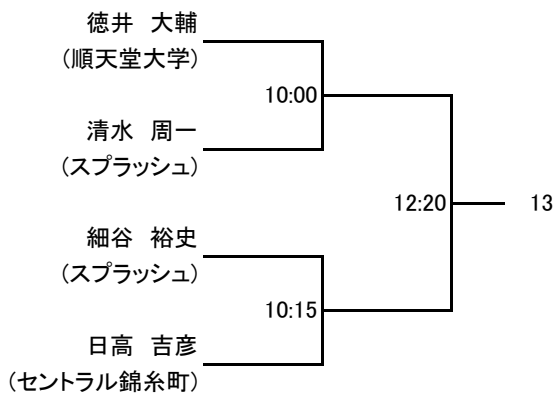
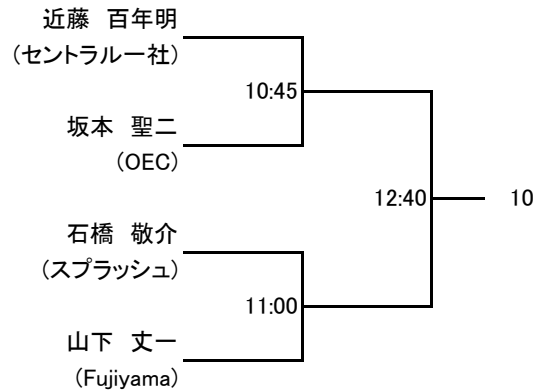
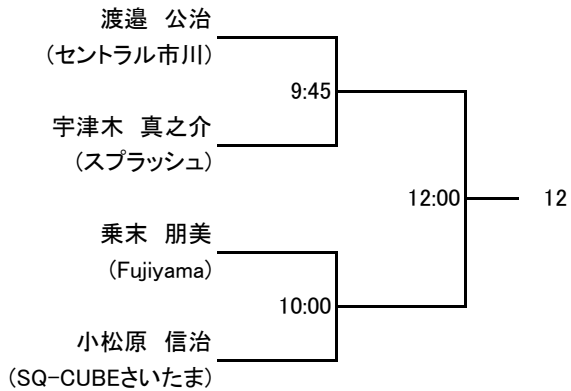
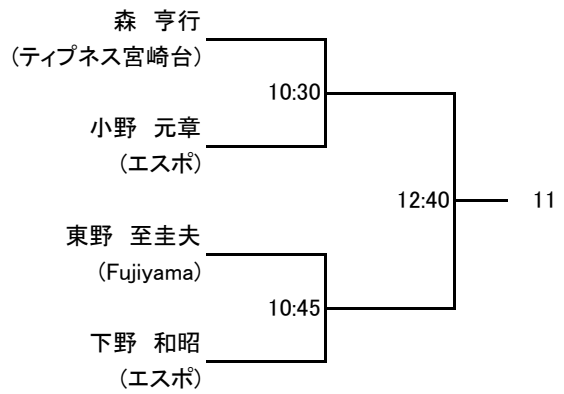
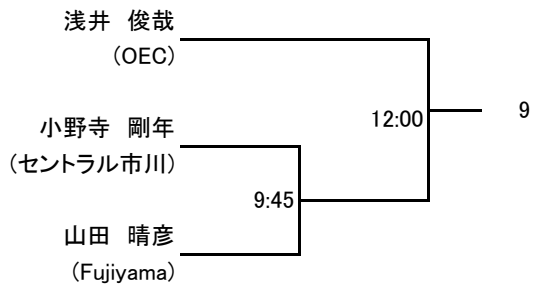
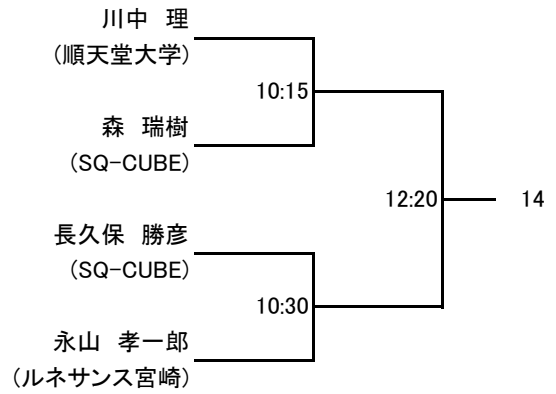
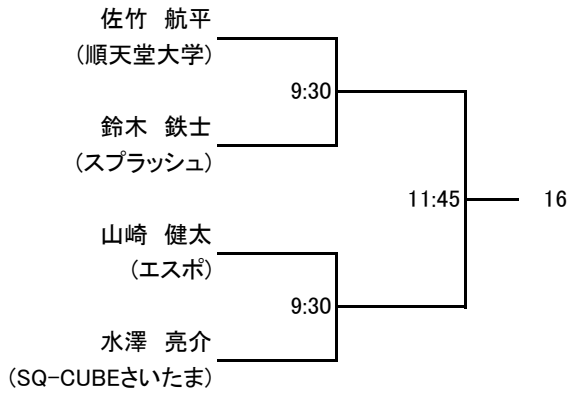

選手権女子予選

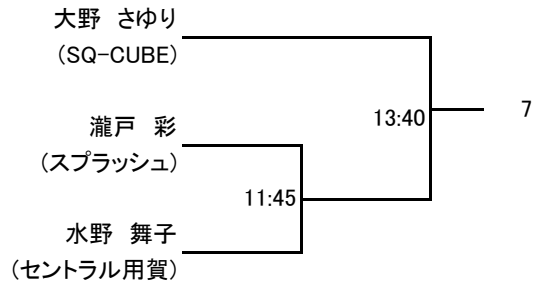
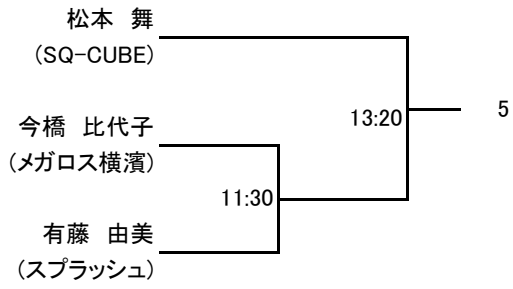
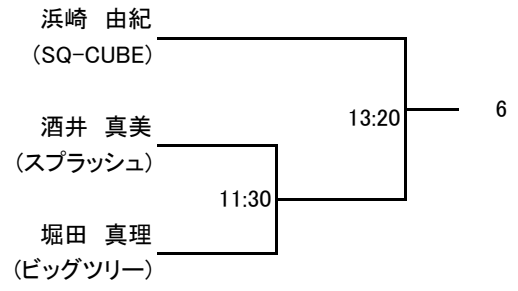
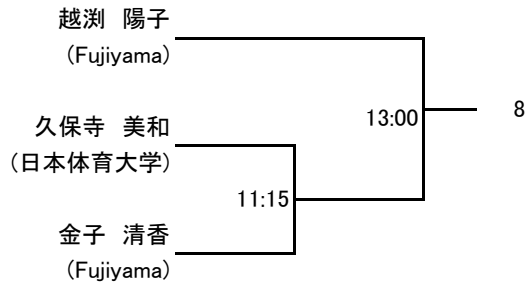

フレンド男子

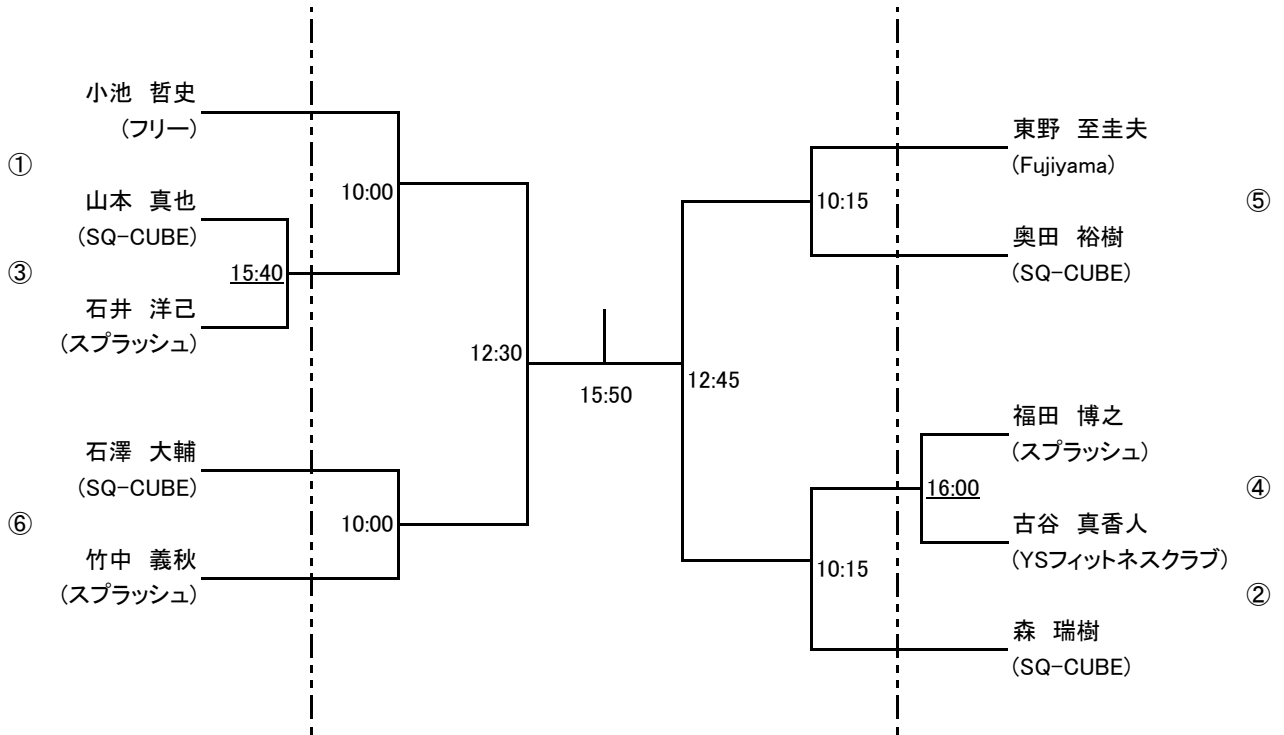

プレート

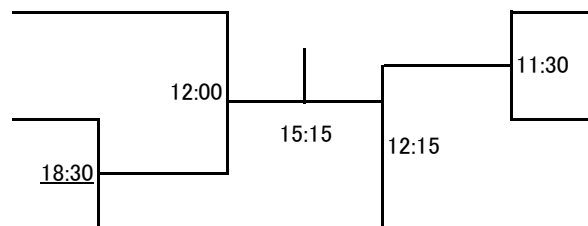

* 下線表示は23日(土) その他は24日(日)

フレンド女子

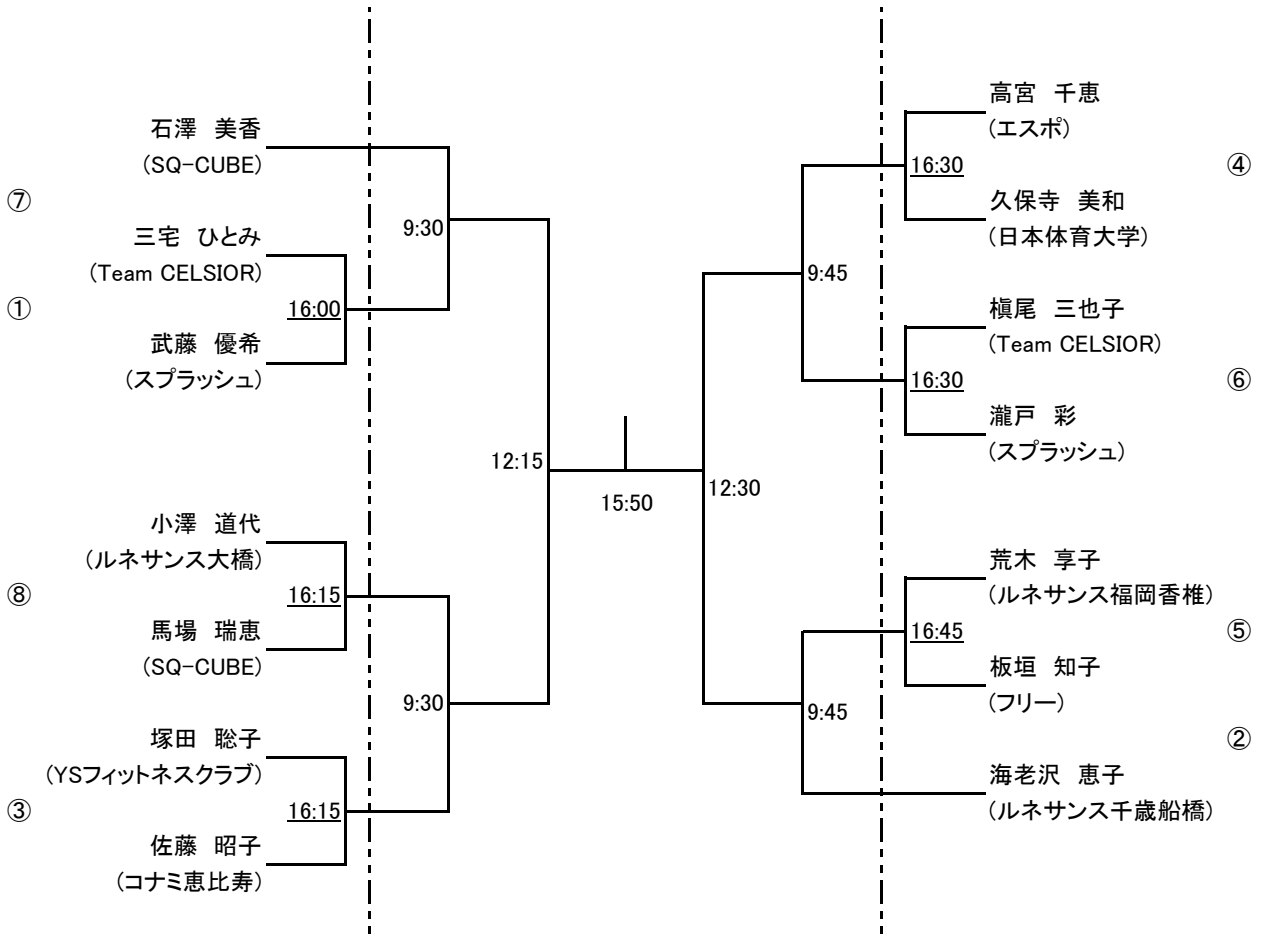

プレート

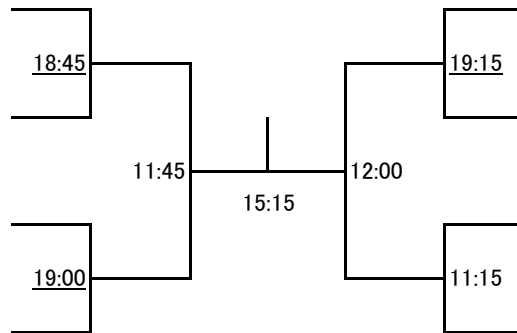

* 下線表示は23日(土) その他は24日(日)

マスターズ男子

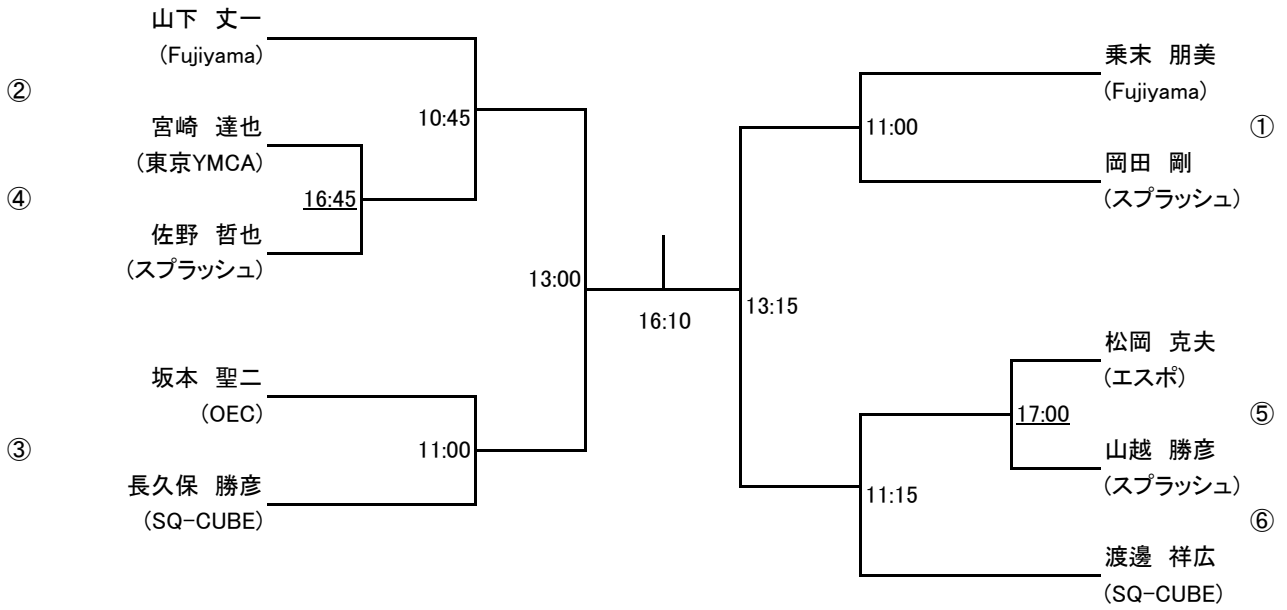

プレート

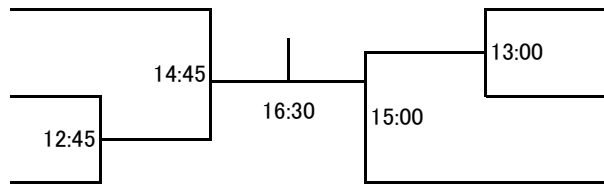

新人男子

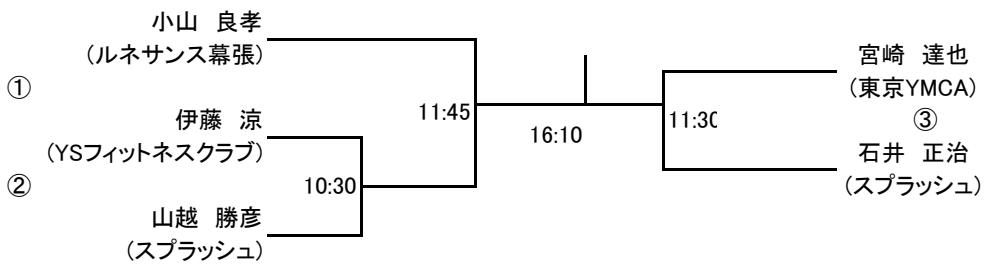

プレート

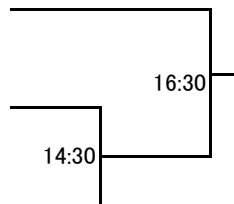

マスターズ女子	有藤 由美 スプラッシュ	大野 さゆり SQ-CUBE	荒木 享子 ルネサンス福岡香	馬場 瑞恵 SQ-CUBE	結果
有藤 由美 スプラッシュ		15:30	13:30	10:30	
大野 さゆり SQ-CUBE			10:45	13:15	
荒木 享子 ルネサンス福岡香椎				15:30	
馬場 瑞恵 SQ-CUBE					